



Снегоотбрасыватели Husqvarna 2021-2022

26 июля 2021



1995 год. Husqvarna 8-24 / 9-26



Husqvarna R&D (USA. Charlotte. North Carolina)



Husqvarna (USA. Orangeburg. South Carolina)



«Зимний» двигатель



Эволюция модификаций двигателей



Эволюция модификаций двигателей



Двигатель Husqvarna



Алгоритм общения с клиентом



Использование: дома или профессиональное?



Площадь территории?



Интенсивность эксплуатации?



Особые условия?

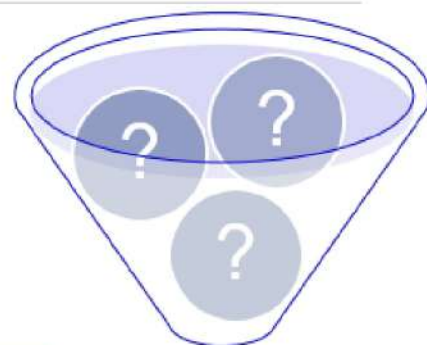

Расшифровка аббревиатуры



Ширина обработки в дюймах

ST 224



Снего- (Snow)



Отбрасыватель (Thrower)

Серия агрегата (100 / 200 / 300 / 400)



Ширина обработки



24" / 61 см

27" / 68 см

30" / 76 см

Ширина обработки



Спектр 2020



100-series



ST 131



ST 151



ST 124



СНП

ООО РЕЗЕРВНОЙ ИНСТРУМЕНТАЛЬНОЙ РОЗНИЦЫ

200-series



ST 224



ST 227



ST 230

400-series



ST 424



ST 427



ST 430

Спектр 2021- 2022

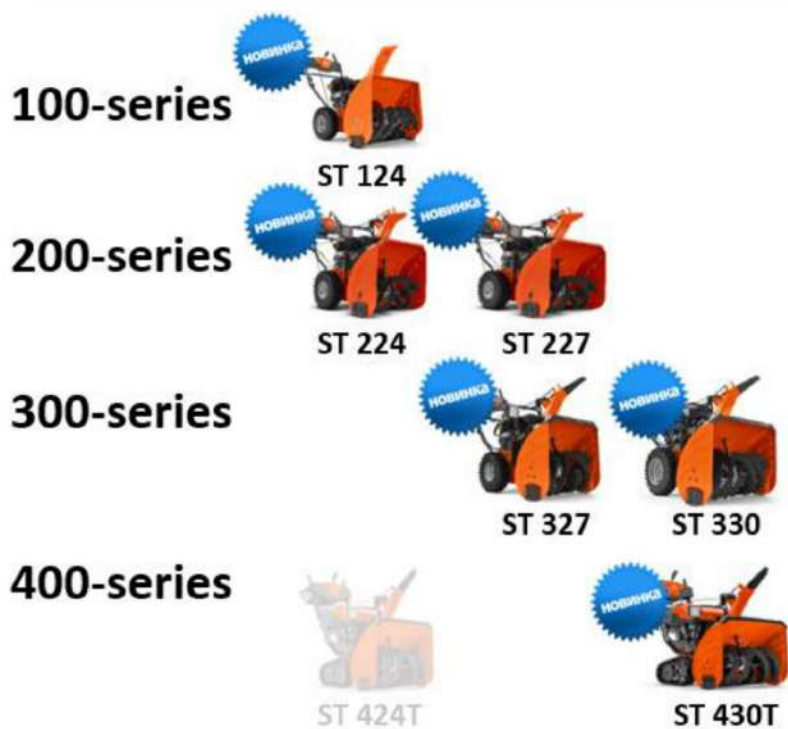

Спектр 2021 - 2022



100-series



ST 124

69 990 ₺

200-series



ST 224



ST 227

300-series



ST 327



ST 330

400-series



ST 424T



ST 430T

Спектр 2021 - 2022



100-series



ST 124

Двух стадийная система, колёса 13", 61 см,
212 см³/12 Н*м, Фрикционные диски (4+1),
запуск от эл. сети

200-series



ST 224



ST 227

300-series



ST 327



ST 330

400-series



ST 424T



ST 430T

Оборудование Husqvarna



100-series. ST 124



2-стадийная система



Дизайн Husqvarna Brand



Изменение положения раструба

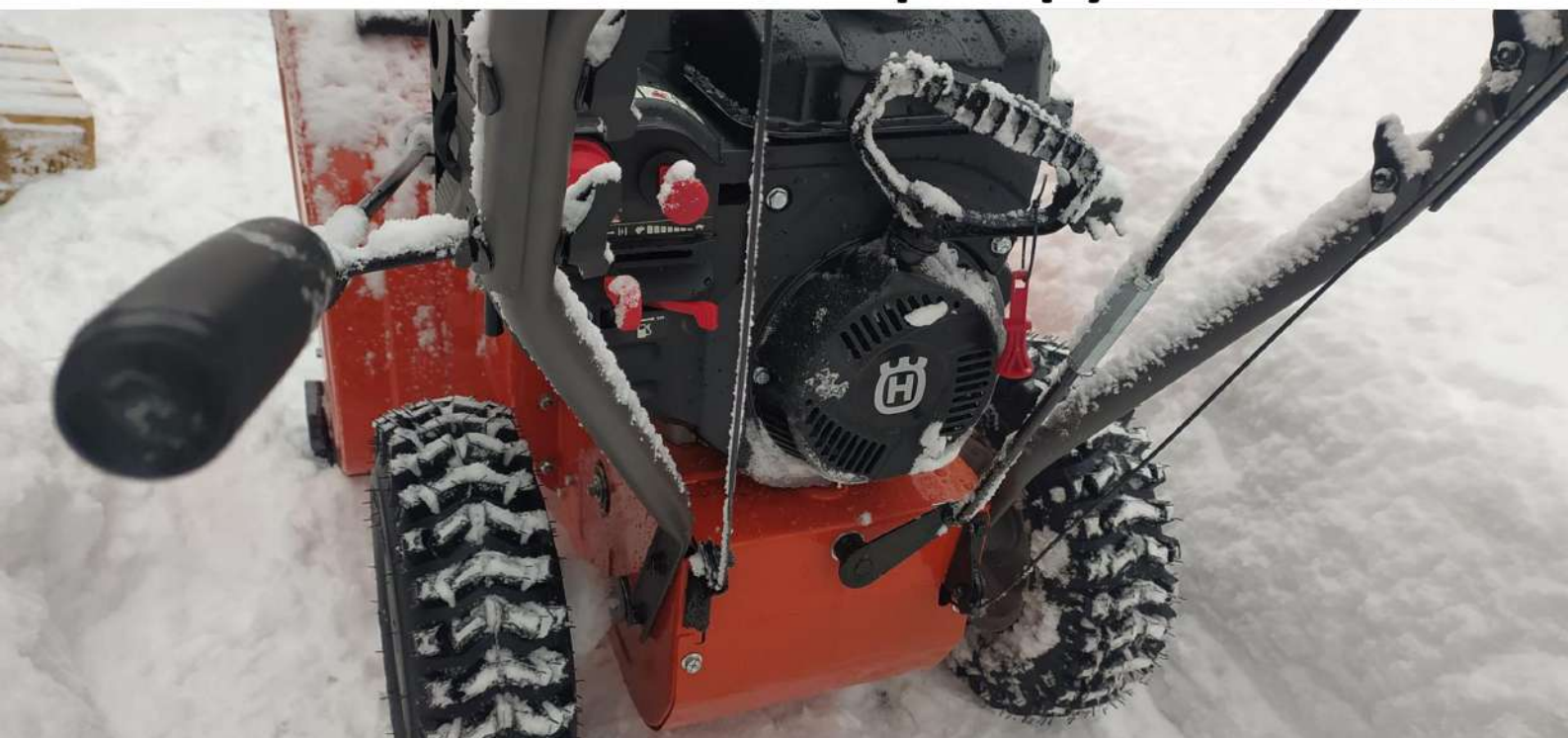

Изменение положения раструба



Изменение положения дефлектора



Приборная панель



Двигатель Husqvarna



Пиктограммы о порядке запуска



Запуск от электросети



Авто-регулировка оборотов



Работа при «полной нагрузке»



«Тихий глушитель»



Шумовое
давление на
ухо оператора
86 дБ(А)

Работа в любых условиях



Сервисная поддержка



Husqvarna Group

Продукция	Послепродажное обслуживание	Маркетинг	Контакты	Быстрые ссылки	Выбрать язык
Газонокосилки-роботы	Генераторы	Двигатели и трансмиссии	Землебуры	Измельчители пней	Колесные подравниватели кромки газона
Компактные опрыскиватели	Культиваторы	Ледобуры	Мойки высокого давления	Ножницы для живой изгороди/ штанговые ножницы для живой изгороди	Оборудование для ухода за газоном
Опрыскиватели/распылители	Подрезчик для пальм	Помпы	Принадлежност и инструменты	Пылесосы	Райдеры
Райдеры с нулевым радиусом разворота: Коммерческие	Райдеры с нулевым радиусом разворота: Любительские модели	Скарификаторы	Снегоочиститель и/снегоотбрасыватели	Травокосилки/кусторезы	Тракторы/райдеры

Сервисная поддержка



Husqvarna Group

Поиск

Продукция

Послепродажное обслуживание

Маркетинг

Контакты

Быстрые ссылки

Выбрать язык

Найдено 1047 документов

[Все документы](#) | 1190 документов

[Руководство пользователя](#) | 1047 документов

[Руководства для ремонтных мастерских](#) | 73 документов

[Список запчастей](#) | 62 документов

Фильтр по языку:

Все языки

Sort On:

[Updated Ascending](#)

[Updated Descending](#)

ST 124

PNC: 598540738

Страны: LU, GR, IT, IE, ES, AT, UA, BA, GB, BY, FI, LI, BG, PT, NO, EE, SK, NL, FR, HR, BE, CZ, PL, RO, IS, CH, RS, RU, LT, AL, DE, SV, SI, HU, DK, LV

Язык: ANY

OM, Husqvarna, ST 124, 2019-09

PNC: 598540701

Страны: US, CA

Язык: ES, EN, FR

ST 224, ST 224P, ST 227, ST 227P, ST 230, ST 230P

PNC: 115995750

Страны: DE, ES, LI, SI, IS, BE, NL, CZ, CH, RU, IE, AT, BG, RS, EE, PT, BY, LV, LU,

Тип документа: [Руководство пользователя](#)

Обновлено: 4/14/2021

Размер: 4.91 MB

[Смотреть документ](#)

[Скачать pdf файл](#)

Тип документа: [Руководство пользователя](#)

Обновлено: 12/20/2020

Размер: 3.05 MB

[Смотреть документ](#)

[Скачать pdf файл](#)

Тип документа: [Руководство пользователя](#)

Обновлено: 12/21/2020

Размер: 6.97 MB

[Смотреть документ](#)

[Скачать pdf файл](#)

Техническое обслуживание



Техническое обслуживание

График технического обслуживания

Техническое обслуживание	Ежедневное обслуживание	20 часов	50 часов	100 часов
Замените масло ¹²¹		X	X	X

¹²¹ Заменяйте масло после первых 20, 50, 100 ч работы, а затем каждые 100 ч.

Тип масла (API SJ-SN)	SAE 5W30 (ниже 0°C (32°F))
Емкость масляного бака, л	0,6

Емкость топливного бака, л	2,2
----------------------------	-----

Замена масла



Снятие колеса



Стандартная комплектация



Набор срезных болтов шнека



Husqvarna ST 124
595 92 09-01

«Тюнинг» агрегатов



Спектр 2021 - 2022



100-series



ST 124

200-series



ST 224



ST 227

300-series



ST 327



ST 330

400-series



ST 424T



ST 430T

Ведущий производитель “Winter type”



[HOME](#)

[ABOUT](#)

[PRODUCTS](#)

[TESTIMONIALS](#)

[FAQ](#)

[SERVICE](#)



[PRODUCTS](#) > Winter Engines

Спектр 2021 - 2022



100-series



ST 124

69 990 ₺

200-series



ST 224



ST 227

119 990 ₺ / 134 990 ₺

300-series



ST 327



ST 330

400-series



ST 424T



ST 430T

Спектр 2021 - 2022



100-series



ST 124

200-series



ST 224



ST 227

300-series



ST 327



ST 330

400-series



ST 424T



ST 430T

Двух стадийная система, колёса 13", 61 см,
212 см³/12 Н*м, Фрикционные диски (4+1),
запуск от эл. сети



212 см³/12.5 Н*м & 252 см³/16.3 Н*м
Фрикционные диски (6+1), колёса 15",
разблокировка дифференциала, фара, 61 & 68 см,
сервопривод управления направлением выброса

Особенности конструкции



ILLUSTRATED PARTS LIST

MODEL NUMBER **ST 224**

PRODUCT NUMBER **970 46 86-01**

REPAIR PARTS

CHASSIS / ENGINE / PULLEYS

SNOW THROWER - MODEL NO. **ST 224** (97046860100), PRODUCT NO. 970 46 86-01

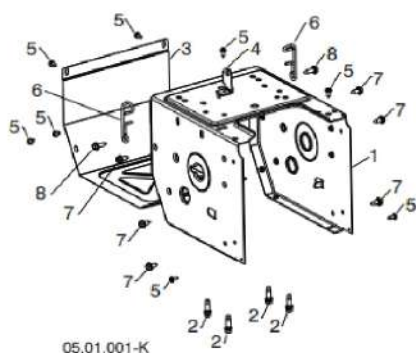

05.01.001-K

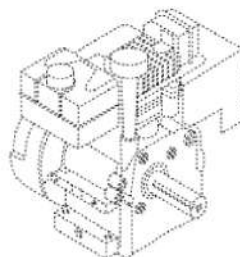

Ref.	Part No.	Description
--	590 21 86-05	COMPLETE LCT ENGINE PW2HK18650178Y
1	580 83 94-05	FRAME
2	532 15 04-06	ENGINE BOLT 3/8-16 X 1.280 DOG- POINT
3	580 83 95-05	FRAME COVER
4	501 06 04-03	SHIFTER BRACKET

Двигатель нового поколения



Модель	2020	Двигатель 2020	2021	Двигатель 2021
ST 224	9704686-01	208см ³ , топливный бак 1.17 л, масло в картере 0.47л	9705286-01	212см ³ , топливный бак 2.61 л , масло в картере 0.55л
ST 227	9704690-01	254см ³ , топливный бак 1.33 л, масло в картере 0.59л	9705287-01	252см ³ , топливный бак 2.61 л , масло в картере 0.55л

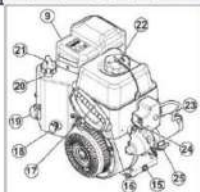

Все модели new ST200 & ST300 - с более высоким расположением отверстия заправки маслом и расширенным диаметром для слива масла. Масляный щуп также выше, чтобы упростить проверку по мере необходимости

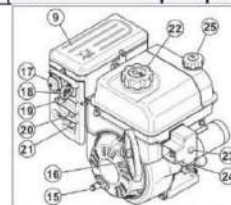

Единый алгоритм управления



ST 124



ST 200-300



Дизайн панели управления



ST 124



ST 224



Изменение скорости передвижения



Трансмиссия с фрикционными дисками

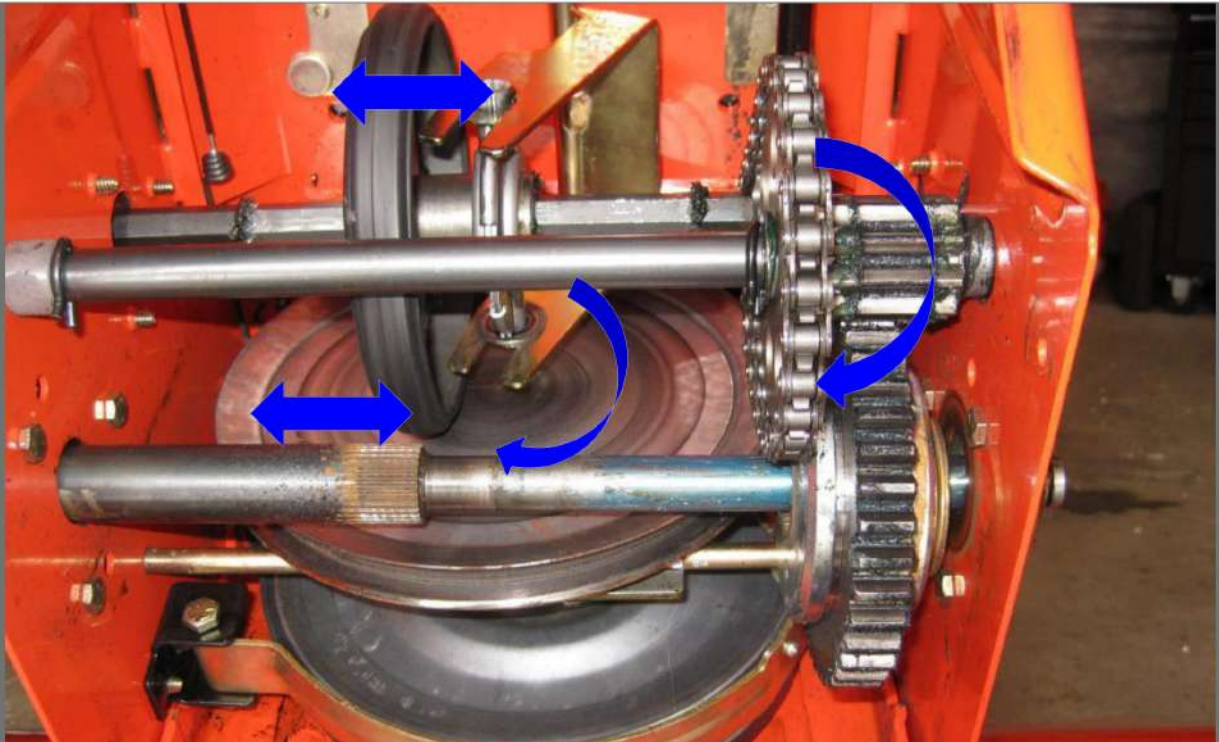

Изменение направления выброса



Система управления движением

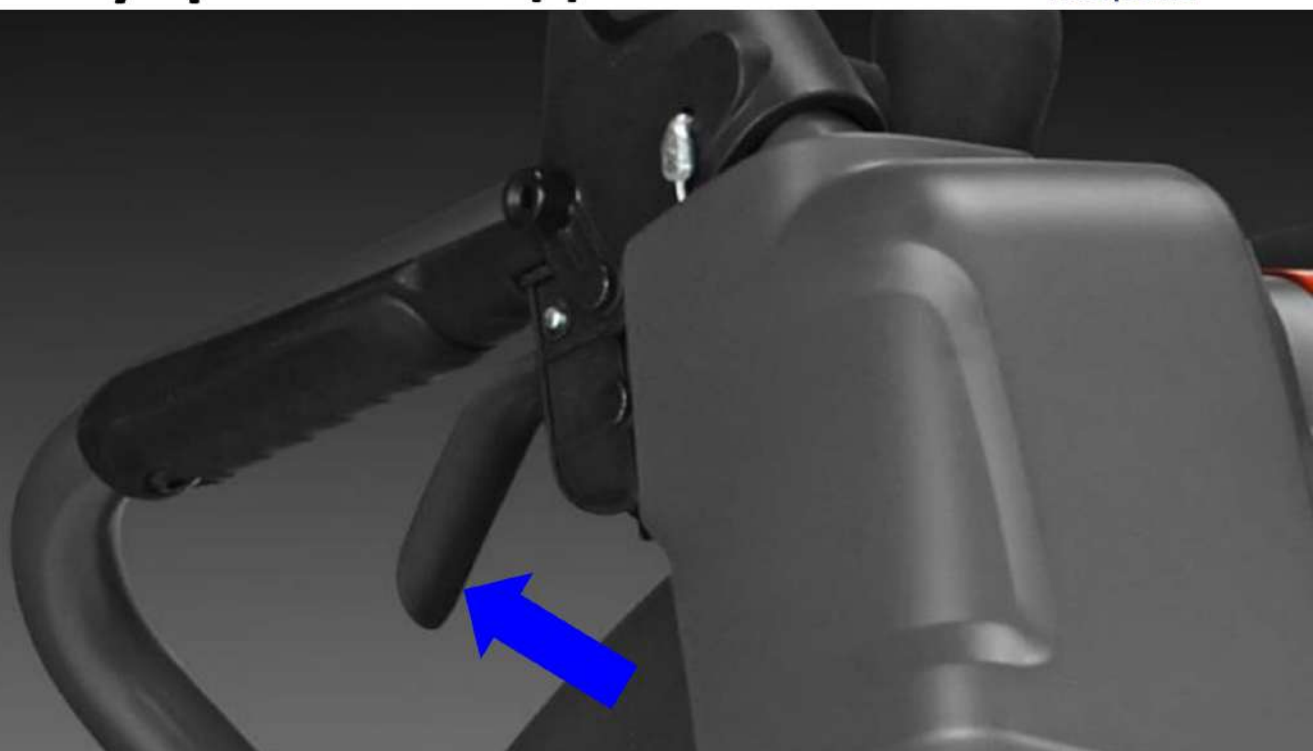

Разблокировка оси



Спектр 2021 - 2022



100-series	 ST 124	69 990 ₺
200-series	 ST 224	119 990 ₺ / 134 990 ₺
300-series	 ST 227	
	 ST 327	159 990 ₺ / 174 990 ₺
	 ST 330	
400-series	 ST 424T	
	 ST 430T	

Спектр 2021 - 2022



100-series



ST 124

Двух стадийная система, колёса 13", 61 см, 212 см³/12 Н*м, Фрикционные диски (4+1), запуск от эл. сети

200-series



ST 224



ST 227



212 см³/12.5 Н*м & 252 см³/16.3 Н*м
Фрикционные диски (6+1), колёса 15",
разблокировка дифференциала, фара, 61 & 68 см,
сервопривод управления направлением выброса

300-series



ST 327



ST 330



301 см³/18.9 Н*м & 389 см³/24 Н*м
Фрикционные диски (6+1), колёса 15" & 16",
разблокировка дифференциала, фара, 68 & 76 см,
сервопривод управления направлением выброса,
усиленный кожух и ременной привод, литая
чугунная крыльчатка и корпус её привода

400-series



ST 424T



ST 430T

Двигатель нового поколения



Модель	2021 артикул	Двигатель 2021		
ST 224	9705286-01	212 см ³ / 12.5 Н*м, топливный бак 2.61 л, масло в картере 0.55л		
ST 227	9705287-01		252 см ³ / 16.3 Н*м, топливный бак 2.61 л, масло в картере 0.55л	
ST 327	9705290-01		301 см³ / 18.9 Н*м, топливный бак 5.49 л, масло в картере 1.1л	
ST 330	9705291-01			389 см³ / 24 Н*м, топливный бак 5.49 л, масло в картере 1.1л
Ширина обработки		61 см	68 см	76 см

Усиленный ременной привод

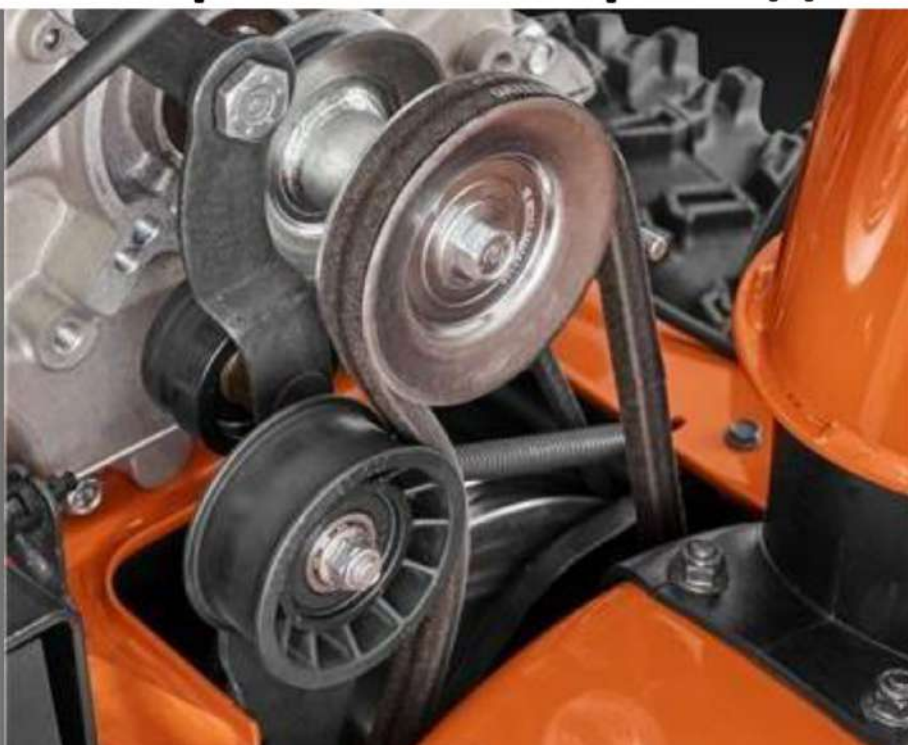

Удлиненный дефлектор



Конструкция кожуха



ST 200



ST 300



Конструкция кожуха

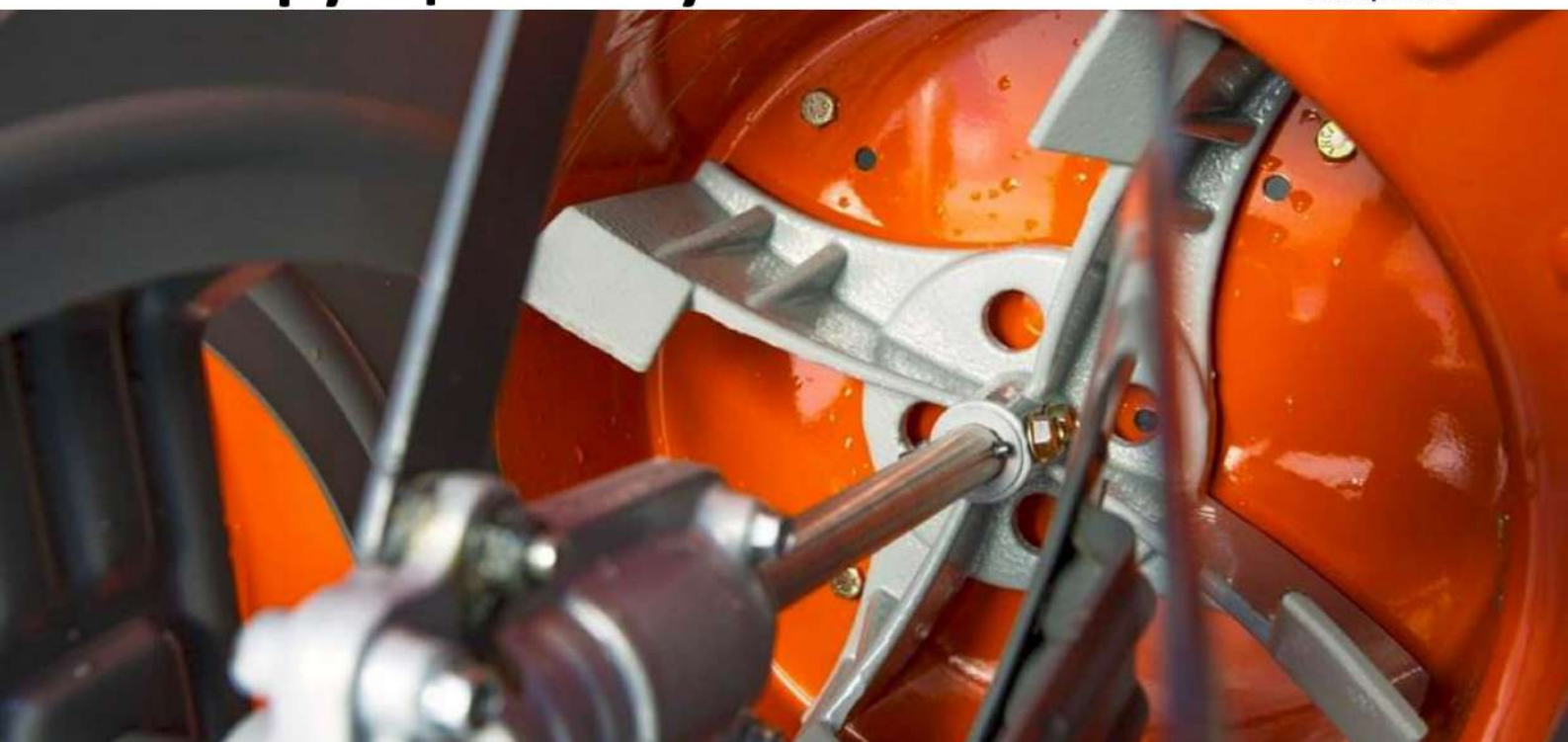

Комплект «подогрев рукояток»



599 42 39-01

Особенности эксплуатации



Профессиональное использование



Профессиональное использование

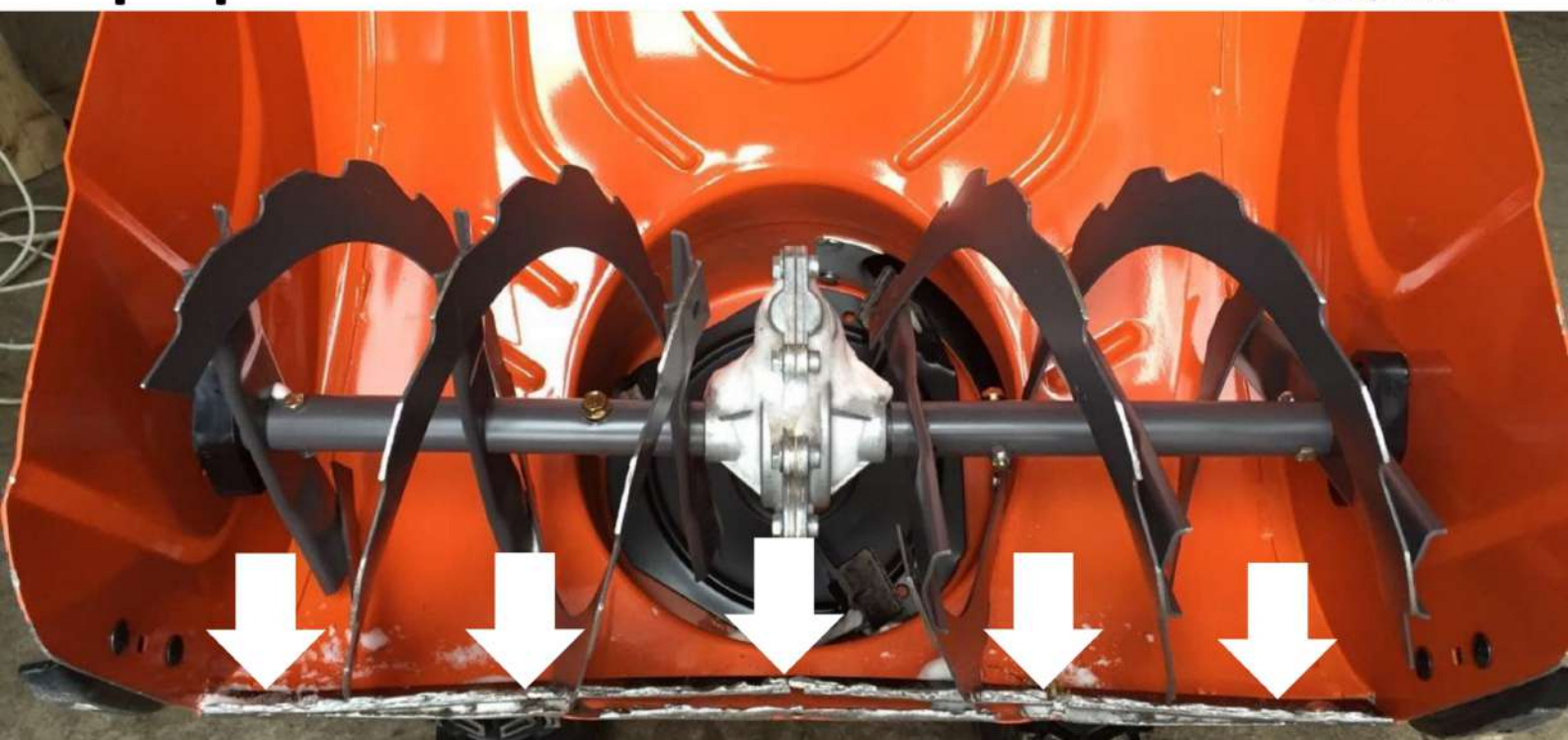

Опорные башмаки



Трансмиссия с фрикционными дисками

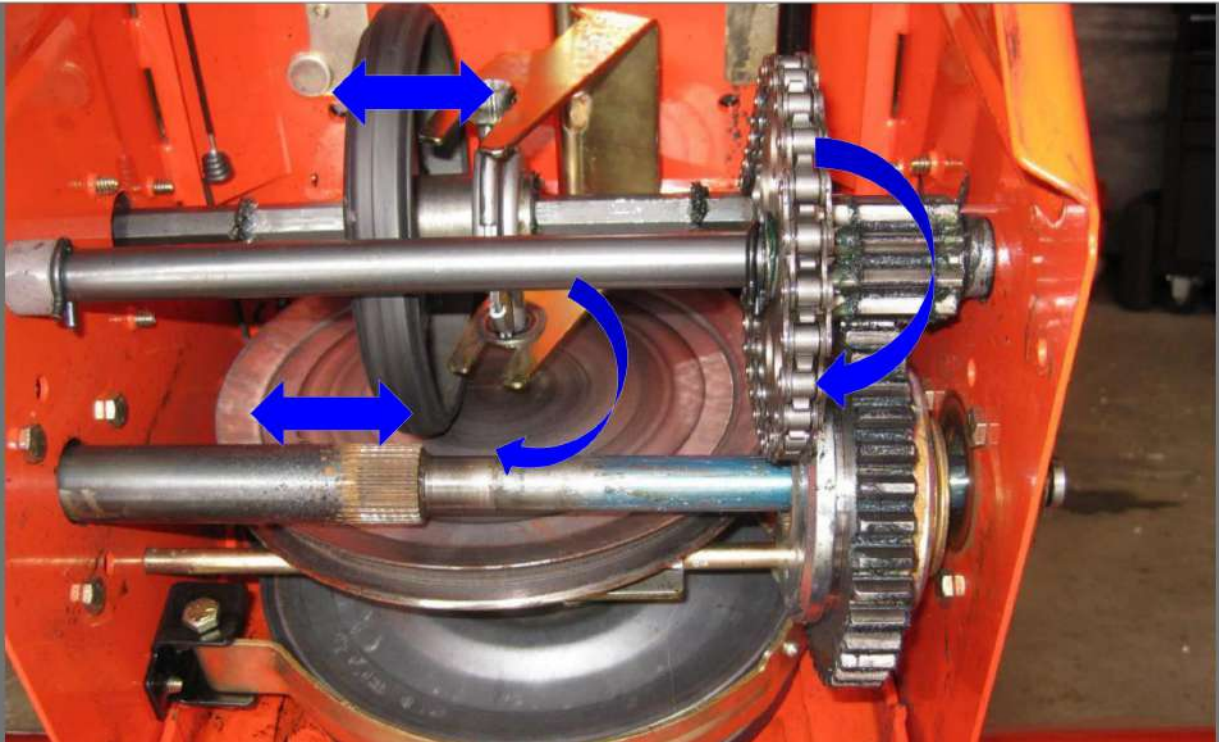

Профессиональное использование



Трансмиссия с фрикционными дисками



Особенности эксплуатации



Особенности эксплуатации



Особенности эксплуатации



Особенности эксплуатации



Особенности эксплуатации



Спектр 2021 - 2022



100-series	 ST 124	69 990 ₺	
200-series	 ST 224	 ST 227	119 990 ₺ / 134 990 ₺
300-series	 ST 327	 ST 330	159 990 ₺ / 174 990 ₺
400-series	 ST 424T	 ST 430T	244 990 ₺ / 299 990 ₺

Спектр 2021 - 2022



100-series	 ST 124		Двух стадийная система, колёса 13", 61 см, 212 см ³ /12 Н*м, Фрикционные диски (4+1), запуск от эл. сети	
200-series	 ST 224	 ST 227	+ 212 см ³ /12.5 Н*м & 252 см ³ /16.3 Н*м Фрикционные диски (6+1), колёса 15", разблокировка дифференциала, фара, 61 & 68 см, сервопривод управления направлением выброса	
300-series		 ST 327	 ST 330	+ 301 см ³ /18.9 Н*м & 389 см ³ /24 Н*м Фрикционные диски (6+1), колёса 15" & 16", разблокировка дифференциала, фара, 68 & 76 см, сервопривод управления направлением выброса, усиленный кожух и ременной привод, литая чугунная крыльчатка и корпус её привода
400-series	 ST 424T		 ST 430T	+ 308 см ³ /19.7 Н*м & 420 см ³ /28.5 Н*м, EFI, Гидротрансмиссия, Гусеницы, запуск от аккумулятора, подогрев рукояток, разблокировка дифференциала, фара, 61 & 76 см, сервопривод выброса, усиленный кожух и привод, литая чугунная крыльчатка и корпус её привода

Electronic Fuel Injection



Electronic Fuel Injection



- Упрощение конструкции (нет праймера, дросселя и т.д.)
- Контроль за работой двигателя и параметрами впрыска (ECU)
- Гарантированный запуск при низких температурах
- Пик крутящего момента на более низких оборотах
- Сниженный уровень потребления топлива
- Сниженный уровень выхлопа



Electronic Fuel Injection 2021-2022



новинка

- Блок электронного управления (ECU) интегрирован в систему впрыска
- Усовершенствована система защиты от влаги электрической системы
- Генератор нового типа, с улучшенными характеристиками
- Топливопровод, как на автомобилях
- Husqvarna SCT разъем встроен в систему электронного управления впрыска для оперативной диагностики
- LED светодиод на корпусе системы впрыска



Приборная панель



Техническое обслуживание



График технического обслуживания

Техническое обслуживание	Ежедневно	Каждые 15 часов	Каждые 20 часов	Каждые 40 часов	Каждые 100 часов
Замените моторное масло			X		

Индикатор необходимости замены масла

Индикатор необходимости замены масла (A) напоминает о необходимости заменить масло. После 20 часов работы на дисплее загорается символ

Тип масла (API SJ-SN)	SAE 5W30 (ниже 0°C (32°F))
-----------------------	----------------------------

Емкость масляного бака, / л	1,12
--------------------------------	------

Емкость топливного бака, л	3,60
-------------------------------	------

Техническая поддержка



Husqvarna Group

Поиск

Продукция

Послепродажное обслуживание

Маркетинг

Контакты

Быстрые ссылки

Выбрать язык

Газонокосилки-роботы

Генераторы

Двигатели и трансмиссии

Землебуры

Измельчители пней

Колесные подравниватели кромок газона

Компактные опрыскиватели

Культиваторы

Ледобуры

Мойки высокого давления

Ножницы для живой изгороди/ штанговые ножницы для живой изгороди

Оборудование для ухода за газоном

Опрыскиватели/распылители

Подрезчик для палм

Помпы

Принадлежност и инструменты

Пылесосы

Райдеры

Райдеры с нулевым радиусом разворота: Коммерческие

Райдеры с нулевым радиусом разворота: Любительские модели

Скарификаторы

Снегоочиститель и/или снегоотбрасыватели

Травокосилки/кусторезы

Тракторы/райдеры