

**ИНСТРУКЦИЯ ПО ЭКСПЛУАТАЦИИ** (OPERATOR'S MANUAL)  
**Снегоуборщики бензиновые GEOS** (SNOW BLOWERS)

SnowLine 560 II, 620 II, 620 E II, 620 B II



**EAC**

01

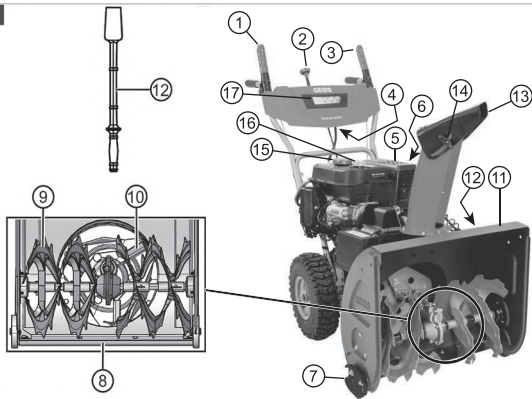

02

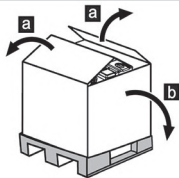

03

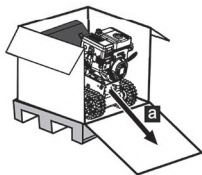

04

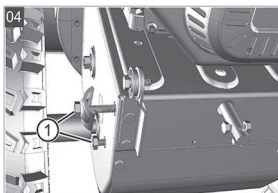

05

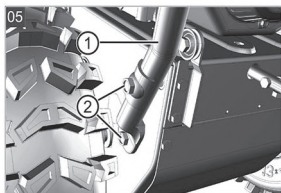

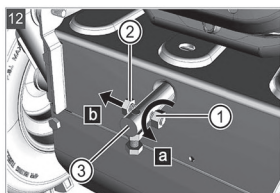
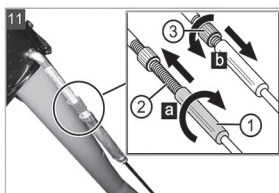
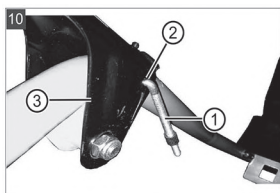
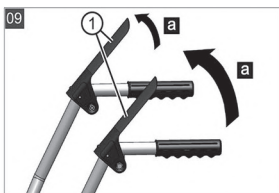
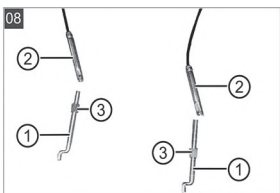
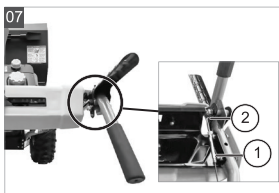
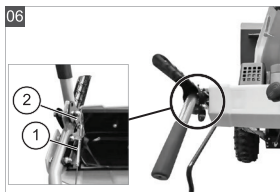
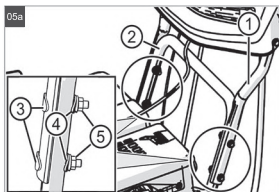

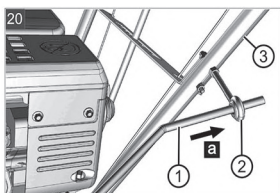
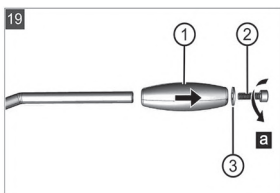
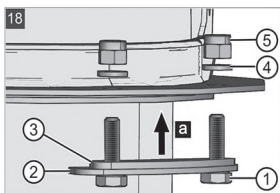
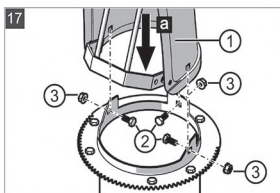
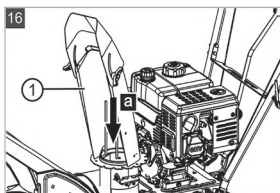
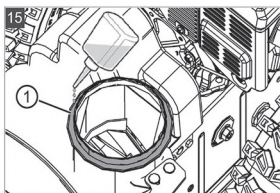
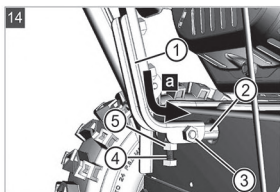
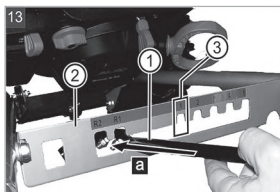

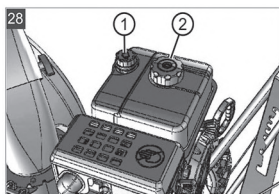
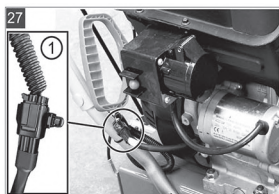
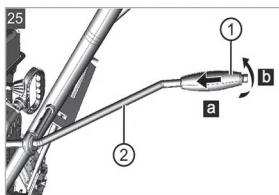
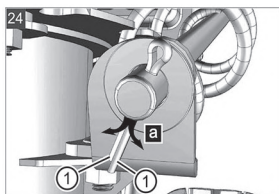
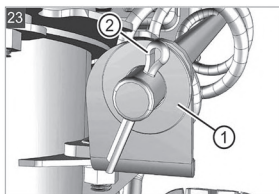
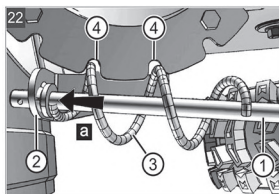
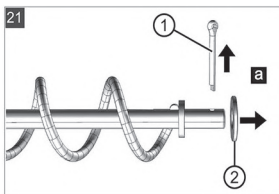

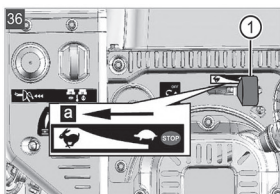
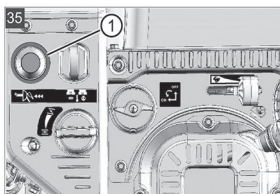
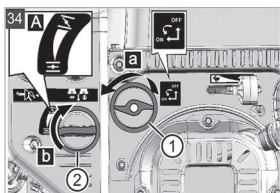
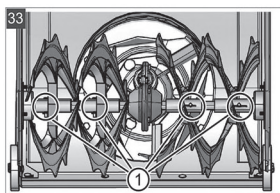
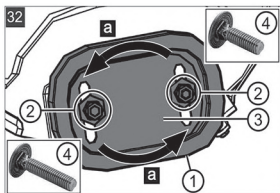
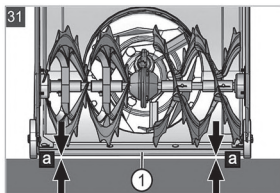
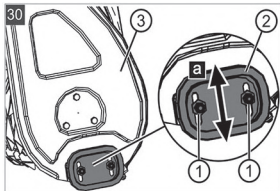
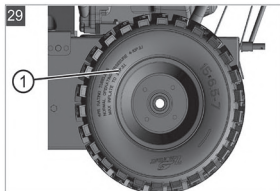

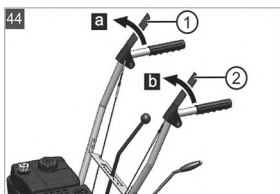
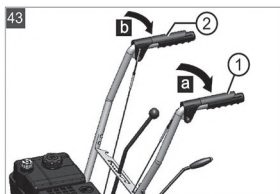
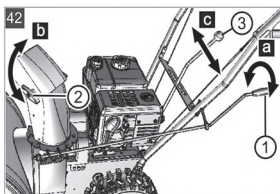
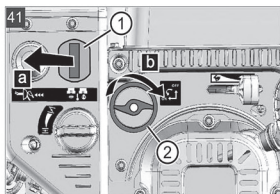
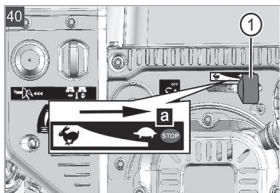
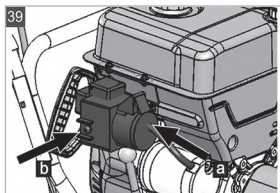
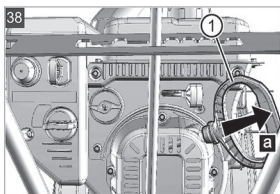
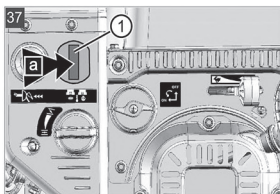

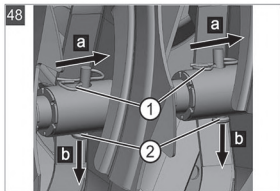
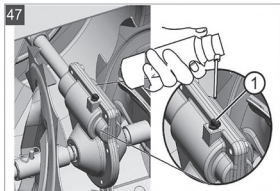
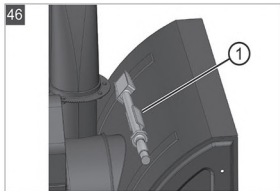
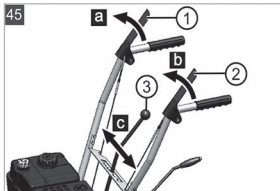





















	560 II	620 II	620 E II	620 B II
	212933	212934	212935	212937
	3 l Petrol / unleaded $\geq$ 86 octane, E10			
	0,6 l Recommendation: SAE 5W-30			
	Loncin LC165FDS	Loncin LC170FDS	Loncin LC170FDS	Loncin LC170FDS
	182 cm <sup>3</sup>	212 cm <sup>3</sup>	212 cm <sup>3</sup>	212 cm <sup>3</sup>
	4,0 кВт / 3600 мин <sup>-1</sup>	4,4 кВт / 3600 мин <sup>-1</sup>	4,4 кВт / 3600 мин <sup>-1</sup>	4,4 кВт / 3600 мин <sup>-1</sup>





	560 II	620 II	620 E II	620 B II
	2000 +/- 200 мин <sup>-1</sup>	2000 +/- 200 мин <sup>-1</sup>	2000 +/- 200 мин <sup>-1</sup>	2000 +/- 200 мин <sup>-1</sup>
	132 x 56 x 112 см	132 x 62 x 112 см	132 x 62 x 112 см	132 x 62 x 112 см
	77 кг	83 кг	85 кг	87 кг
	56 см	62 см	62 см	62 см
	51 см	51 см	51 см	51 см
	3,4 км/ч +/- 0,3	3,4 км/ч +/- 0,3	3,4 км/ч +/- 0,3	3,4 км/ч +/- 0,3
	1,8 км/ч +/- 0,3	1,8 км/ч +/- 0,3	1,8 км/ч +/- 0,3	1,8 км/ч +/- 0,3
	$a_{\text{зад}} = \text{макс. } 4,05 \text{ м/с}^2$ $K=1,5 \text{ м/с}^2$	$a_{\text{зад}} = \text{макс. } 20,4 \text{ м/с}^2$ $K=1,5 \text{ м/с}^2$	$a_{\text{зад}} = \text{макс. } 20,4 \text{ м/с}^2$ $K=1,5 \text{ м/с}^2$	$a_{\text{зад}} = \text{макс. } 20,4 \text{ м/с}^2$ $K=1,5 \text{ м/с}^2$
	$L_{\text{зад}} = 86 \text{ дБ(А)}$ $K = 3 \text{ дБ(А)}$	$L_{\text{зад}} = 88,9 \text{ дБ(А)}$ $K = 3 \text{ дБ(А)}$	$L_{\text{зад}} = 88,9 \text{ дБ(А)}$ $K = 3 \text{ дБ(А)}$	$L_{\text{зад}} = 88,9 \text{ дБ(А)}$ $K = 3 \text{ дБ(А)}$
	$L_{\text{зад}} = 98 \text{ дБ(А)}$	$L_{\text{зад}} = 102 \text{ дБ(А)}$	$L_{\text{зад}} = 102 \text{ дБ(А)}$	$L_{\text{зад}} = 102 \text{ дБ(А)}$
	33,02 см / 13"	33,02 см / 13"	33,02 см / 13"	33,02 см / 13"

## 1 ABOUT THESE OPERATING INSTRUCTIONS

- Always safeguard these operating instructions so that they can be consulted if you need any information about the appliance.
- Only pass on the appliance to other persons together with these operating instructions.
- Comply with the safety and warning information in these operating instructions.

### 1.1 Symbols on the title page

Symbol	Meaning
	It is essential to read through these operating instructions carefully before start-up. This is essential for safe working and trouble-free handling.
	Operating instructions
	Never operate the petrol powered device in the vicinity of open flames or heat sources.

### 1.2 Legends and signal words

**⚠ DANGER!** Denotes an imminently dangerous situation which will result in fatal or serious injury if not avoided.

**⚠ WARNING!** Denotes a potentially dangerous situation which can result in fatal or serious injury if not avoided.

**⚠ CAUTION!** Denotes a potentially dangerous situation which can result in minor or moderate injury if not avoided.

**IMPORTANT!** Denotes a situation which can result in material damage if not avoided.

**ℹ NOTE** Special instructions for ease of understanding and handling.

## 2 PRODUCT DESCRIPTION

These operating instructions describe multiple snow blower types. The types differ in their clearing width, engine power and whether or not they have an electric starter and lights.

Identify your model based on the product images, description and type plate.

### 2.1 Designated use

The snow blowers are suitable exclusively for clearing freshly fallen, loose wet snow and powder snow on paved paths and areas – such as patios, garage entrances, footpaths or car parking spaces – in the private sector. The paths and areas to be cleared must have a solid substrate and a smooth surface, e.g. concrete paving, granite paving or asphalt.

This appliance is intended solely for use in non-commercial applications. Any other use as well as unauthorised conversions or modifications are regarded as contrary to the intended use and will result in voiding of the warranty as well as loss of conformity; the manufacturer will thus decline any responsibility for damage and/or injury suffered by the user or third parties.

### 2.2 Possible foreseeable misuse

The snow blowers are not suitable for clearing unpaved paths and areas – e.g. gravel surfaces, gravel paths or meadows. Snow in large quantities and depths, very wet snow and hard-packed snow and ice can no longer be cleared with these appliances.

The tool is designed neither for commercial use in public parks and sports facilities, nor for use in farming and forestry.

### 2.3 Safety and protective devices

**⚠ WARNING! Risk of injury.** Defective and disabled safety and protective devices can result in serious injury.

- Have any defective safety and protective devices repaired.
- Never disable safety and protective devices.

#### Clutch lever

The appliance has two clutch levers on the handlebar. In the event of danger, release both clutch levers.

- Clutch lever for the auger drive of the snow discharge spout. Auger drive is stopped.
- Clutch lever for the travel drive. Travel drive is stopped.

#### Adjustable snow discharge spout

Adjust the snow discharge spout so that persons and animals are not endangered and buildings, vehicles and other objects cannot be damaged by the discharged snow. When working on public roads, take care, not to hinder the road traffic or endanger other road users.

## 2.4 Components (560 II, 620 II, 620 E II, 620 B II)

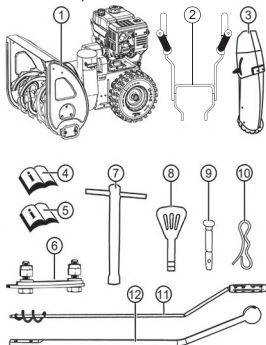

Sketch image





No.	Component
1	Snow blower
2	Handlebar with handles
3	Snow discharge spout
4	Operating instructions for the snow blower
5	Operating instructions for the engine
6	Bag with: <ul style="list-style-type: none"> <li>■ Attachment kit for snow discharge spout (x3)</li> <li>■ Spark plug spanner</li> <li>■ Engine key (x2)</li> <li>■ Spare shear pins (x3)</li> <li>■ Cotter pins (x3)</li> </ul>
11	Hand crank for snow discharge spout adjustment
12	Gear selector lever

## 2.5 Symbols on the appliance

### 2.5.1 Safety signs

Symbol	Meaning
	Important! Pay special attention when handling this product!
	Read the operating instructions before starting operation!
	Keep away from the discharge area. Danger from discharged snow.
	Wear safety goggles and ear protectors!
	Do not reach into rotating parts. Risk of entanglement!
	Do not reach into the snow discharge spout!
	Do not reach or step into the transport auger!
	Switch off the engine before starting any work on the appliance.
	Remove the spark plug connector before maintenance and repair work.
	Keep other people out of the danger area!
	Rotating parts in the discharge area! Risk of entanglement!

### 2.5.2 Operating signs

Choke CLOSE / OPEN	
Throttle Slow / Fast	
Engine key On / Off	
Fuel cock OFF (closed) ON (open)	
Primer button	

### 2.6 Product overview (01)

No.	Component
1	Clutch lever for the travel drive
2	Gear selector lever, 5 forward and 2 reverse gears
3	Clutch lever for the auger drive
4	Hand crank for adjusting the discharge direction
5	Motor
6	Spark plug connector
7	Height-adjustable skids
8	Clearing plate
9	Transport auger
10	Discharge wheel
11	Plough
12	Cleaning tool (attached to the plough)
13	Snow discharge spout with guard
14	Adjustment of the discharge height
15	Oil filler cap
16	Tank cap
17	Lights*

\*: SnowLine 620 E II and 620 B II only

## 3 SAFETY INSTRUCTIONS

**⚠ DANGER! Danger of fatal injury and danger of extremely severe injury!** Lack of knowledge of the safety instructions and operating instructions can lead to extremely serious and even fatal injury.

- Observe all safety instructions and instructions for use in these operating instructions as well the operating instructions which are referred to before you start using the appliance.
- Keep all supplied documents in a safe place for future reference.

**⚠ WARNING! Danger of explosion and fire.** Escaping fuel creates an explosive petrol/air mixture. Deflagration, explosion and fire can lead to serious and even fatal injuries if fuel is not handled properly.

- Never store the engine in front of naked flames or heat sources.
- Never operate the engine in a flammable environment.

**⚠ WARNING! Danger of injury from faulty appliance.** Operation of an faulty appliance can result in serious injury and damage to the appliance.

- Operate the appliance only when it is undamaged and has not defects, and when no parts are missing or loose.

**⚠ WARNING! Danger from rotating appliance parts!** Reaching into rotating appliance parts will result in serious injuries!

- Never reach into the rotating transport auger!

**⚠ WARNING! Risk of injury.** Defective and disabled safety and protective devices can result in serious injury.

- Have any defective safety and protective devices repaired.
- Never disable safety and protective devices.

### 3.1 Safety instructions in accordance with ISO 8437, Annex A

#### Getting to know the appliance

1. Read the operating and maintenance instructions through carefully. Familiarise yourself thoroughly with the control elements and the proper use of the appliance. Learn to quickly stop the appliance and switch off the control elements.

- Children must not be allowed to operate the appliance under any circumstances. Adults who have not been properly instructed must not be allowed to operate the appliance under any circumstances.
- Keep persons, in particular small children, and pets out of the working area.
- Walk carefully, particularly when working backwards, to avoid slipping or falling.
- Work particularly carefully when operating the appliance on gravel drives, paths or roads, or when crossing such. Always pay attention to hidden obstacles or road traffic.
- Should you collide with a foreign object, switch off the engine, remove the spark plug cable connector, inspect the snow blower carefully for damage and repair the damage before starting the engine and operating the snow blower again.

### Preparation

- Carefully check the area in which the appliance is to be used and remove all door mats, sledges, boards, cables and other objects.
- Disengage the clutch completely and shift to neutral before starting the engine.
- Do not operate the appliance without adequate winter clothing. Wear shoes that ensure a good grip on slippery ground.
- Take care when handling petrol; it is highly inflammable.
  - Use a proper petrol canister.
  - Never refuel when the engine is running or hot.
  - Always fill the fuel tank outdoors and taking the greatest care. Never fill the fuel tank in closed rooms.
  - Fit the fuel tank cap tightly and wipe up any spilled petrol.
- Use an earthed plug socket for all appliances with electric drive or electric ignition.
- Adjust the height of the header casing when clearing gravel or stony surfaces.
- Never try to make changes to settings with the engine running (except where expressly recommended by the manufacturer).
- Allow the engine and appliance to cool to the outside temperature before starting to clear snow.
- Operation of any powered machine can result in foreign objects being projected into the eyes. Therefore always wear safety goggles or eye protection during operation, adjustment or repair.
- Wear ear protectors to prevent hearing damage.
- Never operate the snow blower in the vicinity of windows, motor vehicles, light wells, sloping ground, etc. without adjusting the snow discharge direction accordingly. Keep children and pets away from the working area.
- Do not overload the machine by trying to clear snow too fast.
- Never use the machine at high transport speeds on slippery ground. Take care when working backwards.
- Never direct the snow discharge towards bystanders and do not allow persons to walk in front of the appliance.
- Disconnect the power supply to the header/drive wheel when the snow blower is being transported or is not in use.

### Operation

- Keep hands and feet away from all moving parts, including under the appliance. Keep away from the discharge opening at all times.

15. Use only attachments and accessories approved by the manufacturer of the snow blower, e.g. balancing weights, counterweights, casings, etc.
16. Never operate the snow blower in poor visibility or with poor lighting. Always ensure a secure footing and hold the handles firmly. Only walk and never run when operating the appliance.

### Maintenance and storage

#### **WARNING! Serious hand injuries when cleaning the blocked discharge channel!**

Touching the rotating paddle wheel in the discharge channel results in serious hand injuries. These are the most common injuries on the snow blower. To clean the discharge channel:

- Switch off the snow blower!
  - Wait around 10 s until the paddle wheel stops.
  - Always use a suitable tool to clean the discharge channel.
  - Never use your hands to clean the discharge channel!
1. Check regularly that the guards, the knife bolts, the engine mounting bolts, etc. are securely tightened in order to ensure safe operation of the appliance.
  2. Never store the appliance in a building where there are sources of ignition, such as water heaters, electric fan heaters, clothes dryers, etc., as long as there is petrol in the tank. Allow the engine to cool down before storing the appliance in a closed room.
  3. Always observe the precise instructions in the operating instructions if the snow blower is to be placed into storage for a prolonged period.
  4. Leave all safety and operating instruction signs on the appliance, and renew them, if necessary.
  5. Allow the appliance to run for a few minutes after finishing snow clearing to prevent freezing of the header/drive wheel.
- ### 3.2 Safety instructions relating to operation
- Use the appliance only for the purposes for which it is intended. Any non-intended use can lead to injury and property damage.
  - Never operate the appliance with worn or defective parts. Always replace defective parts with original spare parts from the manufacturer.
- If the appliance is operated with worn or defective parts, guarantee claims against the manufacturer are excluded.
- In the following cases, switch off the engine, wait for the appliance to come to a standstill and disconnect the spark plug connector:
    - When leaving the machine
    - During cleaning and maintenance work
    - Before starting adjustment work
    - In the event of malfunctions
    - Before clearing blockages
    - Before unclogging
    - After contact with foreign objects
    - If malfunctions and unusual vibrations occur in the appliance
  - Do not operate the appliance if you are under the influence of alcohol, drugs or medication.
  - Wear clothing and protective equipment in accordance with the regulations in order to avoid injury to the head and limbs as well as to avoid hearing impairment.
  - The clothing must be appropriate (tightly fitting) and must not restrict movements. Never wear loose items of clothing or accessories that could be drawn into the appliance, e.g. scarves.
  - The personal protective equipment comprises:
    - Hearing protection and protective eyewear
    - Sturdy, non-slip shoes
    - Protective gloves
  - Keep hands, feet, other limbs and clothing away from the rotating clearing paddle, transport auger and discharge wheel.
  - Observe the local working time regulations in force.
  - Do not leave the operational appliance unsupervised.
  - Never clear snow from roofs.
- ### 3.3 Handling of petrol and oil
- Risk of explosion and fire:  
An escaping petrol/air mixture can cause an explosive atmosphere. Deflagration, explosion and fire can lead to serious and even fatal injuries if fuel is not handled properly. Observe the following:
    - Do not smoke when dealing with petrol.

- Only handle petrol out of doors and never in enclosed spaces.
- It is essential to heed the code of conduct stated below.
- Only transport and store petrol and oil in containers approved for that purpose. Ensure that children have no access to stored petrol and oil.
- In order to avoid ground contamination (environmental protection) when filling, ensure that no petrol or oil enters the soil. Use a funnel for filling.
- Never fill the appliance in enclosed spaces. Petrol vapours may gather at ground level, and thereby result in a deflagration or even an explosion.
- Immediately wipe any spilled petrol off the appliance and the ground. Allow textiles used to wipe off petrol to dry in a well ventilated place before disposing of them. Otherwise, sudden self-ignition may occur.
- If petrol has been spilled, petrol vapours occur. For this reason, do not start the engine at the same location and move it at least 3 m away.
- Avoid skin contact with mineral oil products. Do not inhale petrol vapours. When filling, always wear protective gloves. Change and clean protective clothing regularly.
- Ensure that your clothing does not come into contact with petrol. If petrol has got onto your clothing, change it immediately.
- Never open the fuel tank cap while the engine is running or hot.
- Never fill the fuel tank while the engine is running or hot.
- Never over-fill the fuel tank (petrol expands).
- Always screw on the fuel tank cap tightly.
- Replace a damaged fuel tank or fuel tank cap.
- Never eat, drink or smoke when filling the appliance with petrol or oil.
- If petrol has leaked out:
  - Do not start the engine.
  - Avoid start attempts.
  - Pick up leaked petrol using a binding agent or cloth and dispose of in the proper manner.
  - Clean the appliance.

- If engine oil has leaked out:
  - Do not start the engine.
  - Pick up leaked oil using an oil binding agent or cloth and dispose of in the proper manner.
  - Clean the appliance.

#### 4 UNPACKING THE APPLIANCE (02, 03)

**⚠ WARNING! Danger of crushing if the machine tips over!** The appliance is heavy! If it tips over, limbs can be crushed and persons can be seriously injured.

- At least two persons are required for unpacking the appliance!
- Avoid tipping the appliance!

The appliance is supplied with all accessory parts in a cardboard box. The box is located on a euro pallet.

1. Place the box on a level horizontal surface.
2. Remove the packing straps.
3. Open the box at the top (02/a).
4. Remove the packaging material.
5. Carefully remove loose parts, bag with small parts and operating instructions.
6. Use a knife to carefully cut open the rear wall of the box (i.e. where the engine is located) so that the appliance is not damaged.
7. Fold down the rear wall of the box (02/b).
8. Carefully remove the other loose parts and other packaging material.
9. Roll the snow blower backwards, i.e. with the engine at the front, out of the box (03/a).

#### 5 ASSEMBLY

**⚠ WARNING! Danger if assembly is not carried out completely!** Use of an incompletely assembled device can result in serious injury.

- Only use the device when it is fully assembled!
- Before switching on, check that all safety and protective devices are in place and functioning correctly!

#### Necessary tools

No.	Tool
1	Open-end or ring spanner WAF 10 (x2)
2	Open-end or ring spanner WAF 13

No.	Tool
3	5 mm Allen key
4	Combination or long-nose pliers
5	Screwdriver
6	Spray oil
7	Tyre pump with pressure gauge (car tyre valve)

### 5.1 Fitting the lower brace (04, 05)

Mount the lower brace on the left and right at the bottom of the snow blower.

1. Undo the screws (04/1).
2. Attach the lower brace (05/1).
3. Insert the bolts (05/2) through the lower brace and tighten.

#### 5.1a Fitting the operating panel (05a)

1. Hold upper brace (05a/1) incl. operating panel against lower brace (05a/2).
2. Insert 2 bolts (05a/3) each through upper brace and lower brace and tighten with two washers (05a/4) and nuts (05a/5).

### 5.2 Hooking in and adjusting the Bowden cables (06 - 11)

1. Lay Bowden cables upwards:
  - Attach Bowden cables (06/1) for the worm drive into the upper hole of the left-hand lever (06/2).
  - Attach Bowden cables (07/1) for the wheel drive into the lower hole of the right-hand lever (07/2).
2. Unscrew the Z-end pieces (08/1) from the adjusters (08/2) of the two Bowden cables. The lock nuts (08/3) remain on the Z-end piece.
3. Flip both clutch levers (09/1) upwards (09/a).
4. On both clutch levers: Hook in the Z-end piece (10/1) from the inside of the guide rail into the bore (10/2) on the clutch lever (10/3).
5. On both clutch levers: Turn the adjuster (11/1) onto the suspended Z-end piece (11/2) (11/a) until the Bowden cable no longer sags, i.e. is slightly taut.
 

**Note:** Hold the cable firming while turning, so that it does not become twisted.
6. Tighten lock nut (11/3) (11/b).

### 5.3 Fitting the gear selector lever (12 - 14)

1. Unscrew the nut (12/1) from the horizontal fastening screw (12/2) (12/a) and pull the mounting bolt out of the connecting bolt (12/3) (12/b).
2. Insert the gear selector lever (13/1) through the gear selector plate (13/2) (13/a).
3. Place the gear selector lever (14/1) on the connecting bolt (14/2) (14/a).
4. Insert the horizontal mounting bolt and unscrew the self-locking nut (14/3), but do not tighten it yet.
5. Use the adjusting screw (14/4) to adjust the inclination of the gear selector lever in such a way that it engages in the recess for first gear (13/3).
6. Move the gear selector lever through all gears and check that the process is smooth. If not, adjust the adjustment screw.
7. Tighten the lock nut (14/5) of the adjustment screw.
8. Tighten the self-locking nut on the horizontal mounting bolt.

### 5.4 Fitting the snow discharge spout (15 - 18)

1. Apply spray oil (or grease) to the sliding surface (15/1) of the snow discharge spout on the snow blower.
2. Fit the snow discharge spout (16/1) (16/a, 17/a).
3. Insert the mounting bolts (17/2) through the brackets and snow discharge spout from the inside.
4. Secure the snow discharge spout with the self-locking nuts (17/3).
5. Insert mounting bolts (18/1) through the large guide plate (18/2)
6. Fit the small guide plate (18/3).
 

**Note:** The small guide plate must lie on top of the large guide plate.
7. Insert the guide plates with the mounting bolts from below into the snow discharge spout (18/a).
8. Fit washers (18/4) onto the bolts.
9. Securely tighten the self-locking nuts (18/5).

### 5.5 Mount the hand crank for the snow discharge spout (19 - 25)

1. Remove the handle (19/1) from the connecting rod:
  - Unscrew the mounting bolt (19/2) (19/a).



- Remove the washer (19/3).
  - 2. Insert the connecting rod (20/1) with the handle side from below into the upper guide (20/2) on the guide bar (20/3) (20/a).  
**Note:** *The guide is already fitted.*
  - 3. Remove the safety pin (21/1) and washer (21/2) at the bottom of the connecting rod (21/a).
  - 4. Insert the connecting rod (22/1) into the lower guide (22/2) on the snow ejector spout (22/a). The snow ejector spout must be rotated so that the spiral (22/3) on the connecting rod fits into the gaps (22/4) in the snow ejector spout.  
**Note:** *If the connecting rod cannot be moved to the lower guide or can only be moved with difficulty, loosen the upper guide and tighten it again after installing the connecting rod.*
  - 5. Fit the washer (23/1) and insert the safety pin (23/2).
  - 6. Bend over the ends of the safety pin (24/1) (24/a).
  - 7. Mount the handle (25/1) on the connecting rod (25/2):
    - Fit the handle (25/a).
    - Fit the washer and screw in the mounting bolt firmly (25/b).
- 5.6 Fitting the lighting [620 E II and 620 B II only]**
1. 620 E II и 620 B II are supplied with a lighting as a kit (26).
  2. Connect the plug parts (27/1) for the lighting. Secure the plug connection.
  3. Recommendation: Fix the cable to the guide rail with two cable ties (not included in the scope of delivery).

## 6 START-UP

**⚠ WARNING!** **Danger of injury from faulty appliance.** Operation of a faulty appliance can result in serious injury and damage to the appliance.

- Operate the appliance only when it is undamaged and has not defects, and when no parts are missing or loose.

**ℹ NOTE** Always perform a visual check prior to start-up. Do not operate the equipment if the operating and/or fastening parts are loose, damaged, or worn.

### 6.1 Operating material

**⚠ DANGER!** **Risk of explosion and fire.** An escaping petrol/air mixture can cause an explosive atmosphere. Deflagration, explosion and fire can lead to serious and even fatal injuries if fuel is not handled properly.

- Do not smoke when dealing with petrol.
- Only handle petrol out of doors and never in enclosed spaces.

**⚠ DANGER!** **Risk of poisoning.** The engine exhaust gases contain carbon monoxide that can kill a person within a few minutes.

- Operate the engine only outdoors, never in a closed room.
- Do not inhale the engine exhaust gases.
- Switch off the engine if you feel nauseous, dizzy or weak during use. Immediately consult a doctor.

**ℹ NOTE** Dispose of used engine oil in an environmentally responsible manner! We recommend disposing of waste oil in a closed container at a recycling centre or customer service centre. Do not dispose of waste oil:

- In domestic waste
- In sewers or drains
- In the ground

**ℹ NOTE** Observe the enclosed operating instructions for the engine!

Before starting operation, the engine must be filled with oil and the snow blower filled with petrol.

For information on petrol and engine oil: see technical data.

### 6.2 Filling with engine oil (28)

1. Unscrew the oil filler cap (28/1) and put it down in a clean place.
2. Pour in oil through a funnel.
3. Check the oil level.
4. Securely tighten and clean the oil filler neck.  
**Note:** *Refer to the engine operating instructions for correct checking of the oil level.*

### 6.3 Filling with petrol (28)

1. Unscrew the tank cap (28/2) and put it down in a clean place.
2. Pour in petrol through a funnel.
3. Securely tighten the fuel filler cap and clean the tank filler neck.

### 6.4 Checking the tyre pressure (29)

1. Check the tyre pressure particularly before using for the first time in the winter and at least every three months during the season. The maximum permissible tyre pressure is indicated on the tyres (29/1).

**Note:** 1 bar = approx. 14.5 psi

2. Inflate the tyres uniformly using a tyre pump.

### 6.5 Adjusting the clearing height (30 - 32)

**⚠ CAUTION! Risk of injury.** Risk of cuts when reaching into the running transport auger.

- Adjust the clearing height only with the engine switched off and the transport auger at standstill.

Adjust the clearing height so that no gravel or other foreign matter can be picked up. Give consideration to very uneven ground, for example tyre tracks, and to manhole covers or paving stones.

1. Park the appliance on level ground for adjustment.
2. Unfasten the clamping screws (30/1) of the skids (30/2) on the left and right of the plough (30/3).
3. Push the skids up or down (30/a) to raise the clearing plate (31/1) to the desired height.
4. Tighten the clamping screws of the skids.
5. Ensure that both skids are at the same height so that the clearing plate runs parallel to the ground (31/a).

### Skids worn (32)

If the wear edge (32/1) of the skids is worn down, turn it 180° to use the second side.

1. Unscrew the nuts (32/2) including the washers.
2. Remove the metal plate (32/3).
3. Turn the skid by 180°.
4. Fit washers and tighten nuts.

**Note:** Be careful not to swap the clamping screws (32/4) because they are of different lengths.

### 6.6 Checking the shear pins on the appliance (33, 48)

**⚠ IMPORTANT! Danger of damage to the appliance.** A frozen auger gearbox can result in damage to the V-belt.

- Check whether the auger gearbox is frozen before starting the engine.
- Park the snow blower in a suitable place to allow the auger gearbox to thaw, if necessary.

1. Before every start, check that the shear pins (33/1, 48/2) are undamaged.
  - Replace broken shear pins with OEM spare parts (see chapter 9.4 "Replacing the shear pins (33, 48)". Use of non-approved spare parts can result in serious damage to the appliance!
2. Inspect all operating elements, safety devices, nuts, bolts and studs of the device for completeness, tightness and sound condition.

### 6.7 Starting the engine (34 - 39)

**⚠ DANGER! Risk of poisoning.** The engine exhaust gases contain carbon monoxide that can kill a person within a few minutes.

- Operate the engine only outdoors, never in a closed room.
- Do not inhale the engine exhaust gases.
- Switch off the engine if you feel nauseous, dizzy or weak during use. Immediately consult a doctor.

**⚠ IMPORTANT! Danger of damage to the appliance.** A frozen auger gearbox can result in damage to the V-belt.

- Check whether the auger gearbox is frozen before starting the engine.
- Park the snow blower in a suitable place to allow the auger gearbox to thaw, if necessary.

### Starting process (34 - 37)

1. Check the oil and fuel level.
2. Open fuel cock (34/1) (34/a), i.e. switch to ON.
3. Check that travel drive and auger drive are disengaged. Both clutch levers must be in the upright position.
4. Move choke (34/2) to the CLOSE position (34/A) (34/b).
5. Press primer button (35/1) 3x at intervals of approx. 2 seconds. At temperatures below 10 °C, press the primer button 5x.
6. Move throttle lever (36/1) to the Fast position (here) (36/a).
7. Insert engine key (37/1) (37/a).

### Manual start (38)

1. Pull the starter cable (38/1) out slightly (38/a) until initial resistance is felt, then pull out sharply and allow it to wind back in slowly.

**230 V starting process (39)**

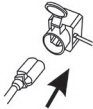
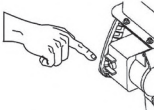
1.  (39/a)
2.  (39/b)

**6.8 Stopping the engine (40, 41)**

**⚠ WARNING! Danger from rotating appliance parts!** Reaching into rotating appliance parts will result in serious injuries!

- Never reach into the rotating transport auger!

1. Move the throttle lever (40/1) to the "Slow" position (Tortoise) (40/a).
2. To prevent freezing, allow transport auger and discharge wheel to continue to run until they are more or less free of snow. The V-belts could otherwise be damaged during starting.
3. Remove engine key (41/1) (41/a).
4. The engine stops.
5. Turn fuel cock (41/2) to the "OFF" (closed) position (41/b).

**7 OPERATION****7.1 Starting clearing (42, 43)**

**⚠ WARNING! Danger from rotating appliance parts!** Reaching into rotating appliance parts will result in serious injuries!

- Never reach into the rotating transport auger!

**⚠ WARNING! Objects being discharged!**  
Risk of injury and risk of material damage due to objects being discharged!

- Never turn the discharge channel in the direction of persons, animals, windows, cars or doors.

1. Start clearing.

2. Check the position of the snow discharge spout and adjust the discharge direction using the hand crank (42/1) (42/a).
3. Adjust the discharge height (42/2) (42/b).
4. Start the engine (see chapter 6.7 "Starting the engine (34 – 39)")
5. Engage the gear for the travel drive (42/3) (42/c):
  - 1 to 5 are forward gears, with 1 the lowest and 5 the highest gear.
  - R1 and R2 are reverse gears, with R1 the lower and R2 the higher gear.
6. Push clutch lever (43/1) for the auger drive (43/a).
7. Push clutch lever (43/2) for the travel drive (43/b).

**7.2 Stopping clearing (44)**

1. Release clutch lever for the travel drive (44/1), i.e. disengage (44/a).
2. Release the clutch lever for the auger drive (44/2), i.e. disengage (44/b).

To prevent freezing, allow transport auger and discharge wheel to continue to run until they are more or less free of snow. A frozen transport auger would damage the V-belts.

The snow blower comes to a standstill, transport auger and discharge wheel stop.

**7.3 Changing gear for the travel drive (43, 45)**

**IMPORTANT! Risk of damage to the appliance.** The transmission is damaged if the clutch is not disengaged before the gear change.

- First disengage the clutch, then change gears.

1. Release clutch lever for the travel drive (45/1), i.e. disengage (45/a).

**Note:** *The transport auger blocks when it is stopped in wet and heavy snow and then re-started. Do not release the clutch lever for the auger drive!*

2. Change gear with gear lever (45/3) (45/c).
3. Push clutch lever (43/2) for the travel drive (43/b).

**7.4 Clearing clogging in the snow discharge spout (44, 46)**

**NOTE** Allow the transport auger to run at all times, if possible, in order to avoid clogging in heavy and wet snow.

If the snow is no longer discharged correctly, snow and ice deposits on the transport augers and in the discharge channel may be the cause.

1. Release clutch lever for the travel drive (44/1), i.e. disengage (44/a).
2. Release the clutch lever for the auger drive (44/2), i.e. disengage (44/b).
3. Switch off the engine (see *chapter 6.8 "Stopping the engine" (40, 41)*)
4. Carefully clear the snow from the discharge channel and transport auger using the cleaning tool (46/1).

If the snow discharge is still unsatisfactory, take the appliance to a specialist workshop.

## 8 REPAIR

**⚠ WARNING! Risk of injury during repair work.** Improper repairs can lead to serious injuries and damage to the appliance.

- Have repair work performed by the manufacturer's service centres and authorised specialist companies only!

A professional inspection is always required:

- After colliding with an obstacle.
- If the engine stops suddenly.
- If the transport auger or discharge wheel are damaged.

## 9 MAINTENANCE AND CARE

**⚠ CAUTION! Risk of injury.** Sharp-edged and moving appliance parts can lead to injury.

- Always wear protective gloves during maintenance, care and cleaning work!
- Switch off the engine and check that the engine is at a standstill!
- Remove the spark plug connector!
- Clean the appliance after every use. In particular, remove any residues of road salt.
- Do not spray the appliance with water. Penetrating water can lead to malfunctions (ignition system, carburettor).
- Always replace a defective silencer.
- Observe the maintenance schedule.
- Observe the engine operating manual.

### 9.1 Maintenance schedule

#### Before every use

- Check the oil level (see engine operating manual).

- Check the shear pins.
- Inspect the appliance for damage.
- Check whether the transport auger is frozen.

#### After the first 5 operating hours

- Change the engine oil (see engine operating manual).

#### Every 8 operating hours

- Grease the transport auger.

#### Every 3 months

- Check the tyre pressure.
- Oil the ring of the snow discharge spout with spray oil.

#### Once a year

- Replace the spark plug (see engine operating manual).
- Grease the transport auger.
- Change the engine oil.

### 9.2 Greasing the transport auger (47)

Pump approx. 2-3 strokes of multi-purpose grease into grease nipple (47/1) using a grease gun.

### 9.3 Servicing the travel and auger drives (11)

**⚠ WARNING! Risk of injury during maintenance work.** Improper maintenance can result in serious injury and in damage to the appliance.

- Adjust the Bowden cable only with the engine switched off.
- Stop the engine if the travel/auger drive cannot be switched off.
- Do not try to carry out repairs yourself and contact a specialist workshop immediately.

**F NOTE** Moisture in the Bowden cable can result in corrosion or freezing. A damaged Bowden cable must be replaced.

#### Adjust Bowden cable

If the travel/auger drive cannot be engaged with the engine running, the respective Bowden cable must be adjusted.

1. Loosen lock nut (11/3).
2. Turn the adjuster on the Bowden cable (11/1) in the direction of the arrow (11/a) until the Bowden cable no longer sags (is slightly tensioned). While turning the adjuster, hold the cable so that it does not become twisted.
3. Tighten lock nut (11/3) (11/b).

- To check the setting, start the engine and switch on the travel/auger drive.
- If the travel/auger drive still cannot be properly engaged, the appliance must be taken to a specialist workshop.

#### 9.4 Replacing the shear pins (33, 48)

For the safety of the operator and appliance, the shear pins (33/1) can break after a blockage of the transport auger.

**NOTE** Replace broken shear pins with OEM spare parts. Use of non-approved spare parts can result in serious damage to the appliance!

- Switch off the appliance and remove the spark plug connector.
- Remove the cotter pin (48/1).
- Pull out the damaged shear pins (48/2).
- Inspect the shaft for damage.
- Insert a new shear pin and secure with cotter pin.

## 10 HELP IN CASE OF MALFUNCTIONS

**CAUTION!** Risk of injury. Sharp-edged and moving appliance parts can lead to injury.

- Always wear protective gloves during maintenance, care and cleaning work!
- Switch off the engine and check that the engine is at a standstill!
- Remove the spark plug connector!

**NOTE** For malfunctions that are not listed in this table or that you cannot resolve yourself, please contact our customer service.

Malfunction	Remedy
<b>Engine does not start.</b>	Fill with petrol.
	Move the throttle lever to the "Start" position.
	Switch on the choke and press the primer button.
	Service the spark plug.
<b>Engine loses power.</b>	Clean the discharge channel/housing.
	Clear snow and ice from the transport auger and discharge wheel.

Malfunction	Remedy
	Reduce the working speed.
<b>Travel drive does not function with clutch lever pressed.</b>	Adjust the Bowden cable.
	Take the appliance to a Customer Service Centre.
<b>Travel drive cannot be stopped (does not disengage).</b>	<ul style="list-style-type: none"> <li>Switch off the engine.</li> <li>Do not try to repair the appliance yourself!</li> <li>Take the appliance to a Customer Service Centre.</li> </ul>
<b>Transport auger does not rotate with clutch lever pressed.</b>	Shear ping broken; replace the shear pin.
	Adjust the Bowden cable.
	Take the appliance to a Customer Service Centre.
<b>Transport auger cannot be stopped (does not disengage).</b>	<ul style="list-style-type: none"> <li>Switch off the engine.</li> <li>Do not try to repair the appliance yourself!</li> <li>Take the appliance to a Customer Service Centre.</li> </ul>
<b>Abnormal appliance vibrations.</b>	Inspect transport auger and discharge wheel.
<b>Appliance pulls to one side.</b>	Check tyre pressure and correct, if necessary.
	Check the skids and adjust or replace, as necessary.

### Replacement parts

See: [www.geos-garden.ru](http://www.geos-garden.ru)

## 11 STORAGE

**WARNING!** Danger of explosion and fire. Petrol vapours are highly inflammable.

- Do not store the appliance close to naked flames or sources of heat.

Thoroughly clean the appliance after each use and – if present – attach all covers. Store the appliance in a dry, lockable place out of the reach of children.

If the appliance is to be stored for a prolonged period, such as after the winter, the following operations are necessary to prevent damage:

- Draining the carburettor:
  - Start the engine.
  - Close the fuel cock.
  - Wait until the engine stops.
- Allow the engine to cool down.
- Store the appliance in a dry place out of the reach of children and unauthorised persons.
- Empty the fuel tank or fill it completely.
- Remove the engine key.
- Remove the spark plug connector.

## 14 GUARANTEE

We will resolve any material or manufacturing faults on the appliance during the legal warranty period for claims relating to faults, in accordance with our choice either to repair or replace. The legal warranty period is determined by the legislation of the country in which the appliance was purchased.

Our warranty promise applies only if:

- These operating instructions are heeded
- The appliance is handled correctly
- Original spare parts have been used

The guarantee excludes:

- Paint damage that can be attributed to normal wear and tear
- Wear parts that are marked with a frame xxxxxx (x) on the spare parts card
- Internal combustion engines (these are covered by the guarantee provisions of the corresponding engine manufacturers)

The guarantee period commences with purchase by the first end user. The date on the proof of purchase is decisive. In the event of a guarantee claim, please take this guarantee declaration and the original proof of purchase, and contact your dealer or the nearest authorised customer service centre. This statement does not affect the purchaser's statutory claims for defects against the vendor.

## 12 DISPOSAL



- Petrol and motor oil do not belong in household waste or the public sewer system, but should be collected and disposed of separately.
- Before disposing of the device you must empty the fuel tank and the engine oil tank!
- Packaging, equipment and accessories are made from recyclable materials, and must be disposed of accordingly.

## 13 AFTER-SALES/SERVICE

In the event of questions of warranty, repair or spare parts, please contact your nearest GEOS Service Centre. These can be found on the Internet at:  
[www.geos-garden.ru](http://www.geos-garden.ru)

## 1 ИНФОРМАЦИЯ О РУКОВОДСТВЕ ПО ЭКСПЛУАТАЦИИ

- Всегда держите это руководство по эксплуатации под рукой, чтобы прочитать его, если вам потребуется информация об устройстве.
- Передавайте устройство другим лицам только вместе с этим руководством по эксплуатации.
- Прочтите и соблюдайте указания по технике безопасности и предупреждения, приведенные в данном руководстве по эксплуатации.

### 1.1 Символы на титульной странице

Символ	Значение
	Обязательно прочитайте данное руководство по эксплуатации перед вводом в эксплуатацию. Это необходимо для безопасной и безотказной работы.
	Руководство по эксплуатации
	Не следует эксплуатировать бензиновое устройство вблизи открытого пламени или источников тепла.

### 1.2 Условные обозначения и сигнальные слова

**⚠ ОПАСНОСТЬ!** Указывает на опасную ситуацию, которая, если ее не избежать, приводит к смерти или серьезным травмам.

**⚠ ПРЕДУПРЕЖДЕНИЕ!** Указывает на потенциально опасную ситуацию, которая, если ее не избежать, может привести к смерти или серьезным травмам.

**⚠ ОСТОРОЖНО!** Указывает на потенциально опасную ситуацию, которая, если ее не избежать, может привести к травмам легкой и средней тяжести.

**ⓘ ВНИМАНИЕ!** Указывает на ситуацию, которая, если ее не избежать, может привести к имущественному ущербу.

**ℹ ПРИМЕЧАНИЕ** Специальные указания для облегчения понимания и эксплуатации.

## 2 ОПИСАНИЕ ПРОДУКТА

В данном руководстве по эксплуатации описаны несколько типов фрезерных снегоочистителей. Типы отличаются шириной захвата, мощностью двигателя, а также наличием электростартера и подсветки.

Определить модель по изображениям и описанию разных устройств и заводской табличке.

### 2.1 Использование по назначению

Фрезерные снегоочистители предназначены исключительно для уборки свежевыпавшего рыхлого мокрого и рыхлого снега на мощных дорожках и площадках, например, во внутренних дворах, на въездах в гаражи, пешеходных дорожках или парковочных местах — подходят для непрофессионального использования. Очищаемые дорожки и участки должны иметь твердое основание и гладкую поверхность (бетонная, гранитная плитка, асфальт и т. п.). Это устройство предназначено для частного использования. Любое другое использование, а также несанкционированные модификации или дополнения рассматриваются как ненадлежащее использование и приводят к признанию недействительной гарантии, а также к потере соответствия и отказу от любой ответственности за ущерб пользователю или третьим лицам со стороны производителя.

### 2.2 Случаи предусмотренного применения

Фрезерные снегоочистители предназначены для расчистки грунтовых дорожек и площадок, т. е. не подходят для гравийных участков и дорожек или лугов. Запрещается использовать данное устройство для удаления большого количества и уровня снега, очень мокрого и плотно утрамбованного снега и льда.

Устройство не предназначено для коммерческого использования в общественных парках, на спортивных площадках, в сельском и лесном хозяйствах.

### 2.3 Предохранительные и защитные устройства

**⚠ ПРЕДУПРЕЖДЕНИЕ!** Опасность травмирования. Неисправность или бездействие предохранительных и защитных устройств могут стать причиной травм.

- Неисправные предохранительные и защитные устройства подлежат ремонту.
- Никогда не выводите из строя предохранительные и защитные устройства.

### Рычаг сцепления

На направляющей балке устройства находятся два рычага сцепления. В моменты опасности следует отпустить оба рычага сцепления.

- Рычаг сцепления для привода шнека дефлектора. Привод шнека остановится.
- Рычаг сцепления для ходового привода. Ходовой привод остановится.

### Регулируемый желоб выгрузки снега

Желоб выгрузки снега следует отрегулировать так, чтобы отбрасываемый снег не представлял опасности для людей, животных, зданий, транспортных средств и пр. Соблюдать осторожность, чтобы не препятствовать движению и не подвергать опасности других участников дорожного движения.

## 2.4 Описание 560 II, 620 II, 620 E II, 620 B II

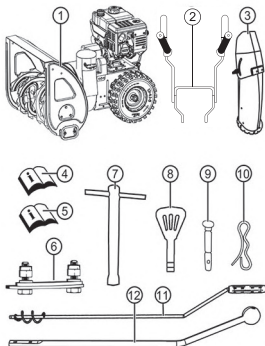

Схематичное изображение компонентов

Но-мер	компонента
1	Фрезерный снегоочиститель
2	Рукоятка с ручками
3	Желоб выгрузки снега

Но-мер	компонента
4	Руководство по эксплуатации фрезерного снегоочистителя
5	Руководство по эксплуатации двигателя
	Сумка с такими компонентами:
6	■ Комплект насадок для желоба выгрузки снега (3 шт.)
7	■ Свечной ключ
8	■ Моторный ключ (2 шт.)
9	■ Запасные срезные штифты (3 шт.)
10	■ Пружинный фиксатор (3 шт.)
11	Рукоятка для регулировки выгрузки
12	Переключатель передач

## 2.5 Обозначения на устройстве

### 2.5.1 Метки безопасности

Символ	Значение
	Внимание! Следует соблюдать особую осторожность при использовании устройства!
	Перед вводом в эксплуатацию прочтите руководство по эксплуатации!
	Следует хранить вдали от зоны разгрузки. Опасность из-за дефлектора.
	Следует носить защитные очки и беруши!
	Запрещается брать за вращающиеся части! Опасность затягивания!
	Следует держаться вдали во время выгрузки снега!



Символ	Значение
	Запрещается братья за шнековый транспортер и не наступать на него!
	Прежде чем выполнить работы на устройстве, следует глушить двигатель.
	Прежде чем выполнять работы по техническому обслуживанию и ремонту, следует снимать колпачок свечи зажигания!
	Выведите посторонних лиц из опасной зоны!
	Вращающиеся части в зоне разгрузки! Опасность затягивания!

### 2.5.2 Символы эксплуатации

Рычаг подкачки CLOSE / OPEN (Заккрыть/открыть)	
Газ Медленно/быстро	
Моторный ключ Вкл. / Выкл.	
Топливный кран OFF (Выкл.) ON (Вкл.)	
Кнопка насоса подкачки	

### 2.6 Обзор продукта (01)

Но-мер	компонента
1	Рычаг сцепления для колесного привода
2	Переключатель передач, 5 передних и 2 задних передачи

Но-мер	компонента
3	Рычаг сцепления для червячного привода
4	Рукоятка для регулировки направления разгрузки
5	Двигатель
6	Колпачок свечи зажигания
7	Регулируемые лыжи
8	Пластина-чистик
9	Шнековый транспортер
10	Метательное колесо
11	Табличка
12	Инструмент для очистки (крепится к табличке)
13	Желоб выгрузки снега с защитным кожухом
14	Регулировка высоты выгрузки
15	Крышка маслоналивной горловины
16	Топливный бак
17	Подсветка*

\*: Только для SnowLine 620 E II и 620 B II

#### Дата производства

Дата производства изделия указана на заводской табличке. Дата производства соответствует первым пяти цифрам серийного номера XX Y ZZ-AAAAAA BB

- XX: год производства
- Y: месяц производства (A-L, где A = январь; L = декабрь)
- ZZ: день производства
- AAAAAA: порядковый номер
- BB: завод

### 3 УКАЗАНИЯ ПО ТЕХНИКЕ БЕЗОПАСНОСТИ

**⚠ ОПАСНОСТЬ!** **Опасность для жизни и опасность тяжелых травм!** Незнание указаний по технике безопасности и инструкций по эксплуатации может привести к серьезным травмам и даже смерти.

- Все указания по технике безопасности и инструкции по эксплуатации данного руководства, а также руководства по эксплуатации, о которых идет речь, должны соблюдаться до использования устройства.
- Сохраните все поставляемые документы для использования в будущем.

**⚠ ПРЕДУПРЕЖДЕНИЕ!** **Пожаро- и взрывоопасность.** В результате утечки топлива генерируется взрывоопасная бензино-воздушная смесь. Воспламенение, взрыв и пожар могут возникнуть в результате неправильного обращения с топливом к серьезным травмам и даже смерти.

- Не храните двигатель перед открытым пламенем или источниками тепла.
- Не эксплуатируйте двигатель в легковоспламеняющейся среде.

**⚠ ПРЕДУПРЕЖДЕНИЕ!** **Опасность травмирования из-за неисправного устройства.** Эксплуатация неисправного устройства может привести к серьезным травмам и повреждению устройства.

- Эксплуатируйте устройство только в исправном и неповрежденном состоянии при исправных и хорошо закрепленных деталях.

**⚠ ПРЕДУПРЕЖДЕНИЕ!** **Опасность, исходящая от вращающихся частей устройства!** При просовывании рук в область вращения частей устройства возможны тяжелые травмы!

- Запрещается касаться вращающегося шнекового транспортера!

**⚠ ПРЕДУПРЕЖДЕНИЕ!** **Опасность травмирования.** Неисправность или бездействие предохранительных и защитных устройств могут стать причиной травм.

- Неисправные предохранительные и защитные устройства подлежат ремонту.
- Никогда не выводите из строя предохранительные и защитные устройства.

### 3.1 Указания по технике безопасности согласно ISO 8437 Приложение А

#### Наличие предварительных знаний

1. Внимательно прочитать руководство по эксплуатации и обслуживанию. Внимательно ознакомиться с органами управления и указаниями по надлежащей эксплуатации устройства. Научиться быстро останавливать устройство, и быстро выключать органы управления.
2. Детям категорически запрещено пользоваться устройством. Взрослым, которые не прошли соответствующий инструктаж, категорически запрещено пользоваться устройством.
3. Следить за тем, чтобы в зоне использования не было посторонних лиц, особенно маленьких детей и домашних животных.
4. Соблюдать осторожность при работе задним ходом, чтобы не поскользнуться и не упасть.

#### Подготовка

1. Тщательно проверить место, где будет использоваться устройство, и убрать все коврики, санки, доски, провода и другие посторонние предметы.
2. Полностью заглушить двигатель и включить холостой ход, прежде чем заводить двигатель.
3. Использовать устройство разрешается только в соответствующей зимней одежде. Следует носить обувь, обеспечивающую стабильность на скользкой поверхности.
4. Следует соблюдать осторожность при обращении с бензином, поскольку он является легковоспламеняющимся.
  - Следует использовать соответствующую канистру для бензина.
  - Запрещается заправлять работающий и горячий двигатель.
  - Следует заправлять топливный бак на открытом воздухе, соблюдая осторожность. Запрещается заправлять топливный бак в закрытых помещениях.
  - Следует плотно закрывать крышку топливного бака и удалять пролитый бензин.
1. Все устройства с электроприводом или электрическим зажиганием следует подключать к заземленной розетке.

2. Следует регулировать высоту корпуса коллектора при очистке гравийных или каменистых поверхностей.
3. Запрещается менять настройки при работающем двигателе (за исключением случаев, когда это рекомендовано производителем).
4. Прежде чем начать убирать снег, следует дать двигателю и машине остыть до температуры окружающего воздуха.
5. При эксплуатации моторизованных машин в глаза могут попасть посторонние предметы. Поэтому во время работы, регулировки или ремонта следует носить защитные очки и пр.
6. Чтобы избежать ухудшения слуха, следует носить беруши.

### **Эксплуатация**

1. Следует держать руки или ноги подальше от движущихся частей. Следует держаться подальше от разгрузочного отверстия.
2. Следует соблюдать предельную осторожность при использовании устройства на гравийных проездах, дорожках или улицах или их пересечении. Следует остерегаться скрытых препятствий или движения.
3. В случае наезда на посторонний предмет, следует заглушить двигатель, отсоединить кабель зажигания, внимательно осмотреть фрезерный снегоочиститель на наличие повреждений и отремонтировать его перед повторным пуском и использованием.
4. Если устройство ненормально вибрирует, заглушить двигатель и немедленно найти причину. Обычно вибрация является признаком неисправности.
5. Если вы прерываете работу перед очисткой корпуса коллектора / приводного колеса или выпускного желоба, а также проводите ремонт, регулировку или проверку, следует глушить двигатель.
6. Если вы выполняете очистку, ремонт или осмотр, следует заранее убедиться, что коллектор / приводное колесо и все движущиеся части остановлены. Во избежание случайного зажигания отсоединить кабель зажигания и держать его вдали от свечи зажигания. Штекер электродвигателя следует отключать от розетки.
7. Запрещается эксплуатировать двигатель в помещении, кроме случаев, когда вы заводите его или перемещаете фрезерный снегоочиститель в помещение или из него. Следует открыть двери на улицу, поскольку выхлопные газы опасны.
8. Запрещается очищать снег на склонах. Следует соблюдать осторожность при поворотах на наклонной поверхности. Запрещается очищать снег на крутых склонах.
9. Запрещается использовать фрезерный снегоочиститель без соответствующих брызговики, защитных пластин или других предохранительных и защитных устройств.
10. Запрещается использовать фрезерный снегоочиститель вблизи стеклянных поверхностей, автомобилей, световых шахт, наклонных поверхностей и т. д. без соответствующей настройки направления выгрузки снега. Держать вдали от детей и домашних животных.
11. Запрещается перегружать машину, убирая снег слишком быстро.
12. Запрещается использовать машину на скользких поверхностях при высоких скоростях транспортировки. Соблюдать осторожность при движении задним ходом.
13. Запрещается направлять разгрузочное отверстие на людей, стоящих рядом с вами, и позволять кому-либо стоять перед устройством.
14. Во время транспортировки фрезерного снегоочистителя или если он не используется следует отключать подачу энергии на коллектор / приводное колесо.
15. Следует использовать только одобренные производителем фрезерного снегоочистителя аксессуары и дополнительные компоненты, например, балансировочные грузы, противовесы, корпуса и т. д.
16. Запрещается использовать фрезерный снегоочиститель в условиях плохой видимости или при плохом освещении. Следует становиться в безопасное положение и держаться за ручку крепко. Запрещается использовать снегоборщик на бегу.

## Техобслуживание и хранение

**⚠ ПРЕДУПРЕЖДЕНИЕ!** **Серьезные травмы рук при очистке закупоренного разгрузочного канала!** Контакт с вращающимся ротором в разгрузочном канале приводит к серьезным травмам рук. Это самые частые травмы, полученные при работе со снегоборщиком. Для очистки разгрузочного канала:

- выключить снегоборщик!
- Дождаться примерно 10 с, пока ротор не остановится.
- Для очистки разгрузочного канала следует использовать подходящий инструмент.
- Разгрузочный канала запрещается очищать руками.

1. Следует регулярно проверять момент затягивания предохранительных и защитных устройств, винтов ножей, крепежных болтов двигателя и т. д. для обеспечения безопасной эксплуатации устройства.

2. Запрещается хранить машину в помещении вблизи источников воспламенения, таких как бойлеры, электронагреватели, сушильные машины и т. д. с заполненным топливным баком. Прежде чем поместить устройство в помещение, следует дать двигателю остыть.

3. Следует точно соблюдать указания в руководстве по эксплуатации, если фрезерный снегоочиститель будет храниться в течение длительного периода времени.

4. Следует хранить все инструкции по технике безопасности и эксплуатации на устройстве или заменить их при необходимости.

5. После очистки снега следует дать машине поработать несколько минут, чтобы предотвратить замерзание коллектора / приводного колеса.

### 3.2 Указания по технике безопасности во время эксплуатации

- Используйте устройство только для тех работ, для которых оно предусмотрено. Нецелевое использование может привести к травмам и материальному ущербу.
- Не эксплуатируйте устройство с изношенными или поврежденными деталями. Всегда заменяйте все неисправные детали на оригинальные запчасти от производителя. Если устройство эксплуатируется с изношенными или поврежденными деталями, к

производителю не могут быть заявлены гарантийные требования.

- Следует глушить двигатель и снимать колпачок свечи зажигания после глушения двигателя в следующих случаях:

- оставляя устройство;
- при выполнении работ по очистке и техобслуживанию;
- перед настройкой;
- в случае повреждений;
- прежде чем снять блокировку;
- прежде чем устранить закупорку;
- после контакта с посторонними предметами;
- в случае повреждений и необычных вибраций устройства;

- Запрещается работать с устройством под воздействием алкоголя, наркотических средств или лекарственных препаратов.

- Во избежание травм головы и конечностей, а также повреждения органов слуха необходимо носить предписанную одежду и средства защиты.

- Одежда должна быть подходящей (облегающей) и не стеснять движения. Запрещается носить свободную одежду или аксессуар, которые могут быть затянуты в устройство, например, шарфы, свободные рубашки, длинные ожерелья.

- Средства индивидуальной защиты включают:

- беруши и защитные очки;
- обувь с прочной нескользящей подошвой;
- защитные перчатки.

- Следует держать конечности, другие части тела и одежду подальше от движущегося рабочего шнека, шнекового транспортера и метательного колеса.

- Следует соблюдать местные предписания относительно времени работы.

- Запрещается оставлять работающее устройство без присмотра.

- Запрещается очищать крыши.

### 3.3 Обращение с бензином и маслом

- Взрыво- и пожароопасность:

Утечка бензина / воздушной смеси приводит к возникновению взрывоопасной атмосферы. Воспламенение, взрыв и пожар

могут возникнуть в результате неправильного обращения с топливом к серьезным травмам и даже смерти. Соблюдайте следующие указания:

- Не курите при обращении с бензином.
- Выполняйте работы с бензином только на открытом воздухе, а не в помещении.
- Обязательно соблюдайте перечисленные ниже нормы поведения.
- Транспортируйте и храните бензин и масло только в разрешенных контейнерах. Убедитесь, что дети не имеют доступа к хранящемуся бензину и маслу.
- Чтобы избежать загрязнения почвы (охрана окружающей среды), убедитесь, что при заполнении бензин и масло не попадает непосредственно на землю. Используйте воронку для заполнения.
- Заправляйте устройство в закрытом помещении. Попадание на пол может привести к накоплению паров бензина, и, таким образом, вызвать воспламенение или даже взрыв.
- Немедленно удалите пролитый бензин с устройства и земли. Оставьте ткани, которыми вы вытерли бензин, сушиться в сухом и хорошо вентилируемом месте, прежде чем их утилизировать. В противном случае может возникнуть внезапное самовозгорание.
- В случае пролития бензина возникают пары бензина. Поэтому не запускайте двигатель в том же месте, а на расстоянии не менее 3 м от него.
- Избегайте контакта кожи с нефтепродуктами. Не вдыхайте пары бензина. Всегда носите защитные перчатки во время дозаправки. Регулярно заменяйте и очищайте защитную одежду.
- Следите за тем, чтобы одежда не контактировала с бензином. В случае попадания бензина на одежду замените ее.
- Запрещается открывать крышку топливного бака при работающем или горячем двигателе.
- Не заправляйте включенное устройство при работающем или горячем двигателе.
- Запрещается переполнять бак (бензин расширяется).
- Следует надежно закрывать крышку топливного бака.
- Следует заменить поврежденный топливный бак или крышку.
- Запрещается принимать пищу, пить и курить во время заполнения бензином или маслом.
- Если вытек бензин:
  - Не запускайте двигатель.
  - Не включайте зажигание.
  - Следует устранить утечку бензина связующим веществом или ветошью и утилизировать надлежащим образом.
  - Очистите устройство.
- При утечке моторного масла:
  - Не запускайте двигатель.
  - Следует устранить утечку масла маслопоглощающим средством или ветошью и утилизировать надлежащим образом.
  - Очистите устройство.

#### 4 РАСПАКОВКА УСТРОЙСТВА (02, 03)

**⚠ ПРЕДУПРЕЖДЕНИЕ!** Опасность защемления из-за опрокинутого устройства. Устройство тяжелое! Опрокидывание может привести к защемлению и серьезным травмам.

- Для распаковки устройства требуется, по крайней мере, два человека!
- Избегать опрокидывания устройства!

Устройство поставляется в упаковочной коробке со всеми дополнительными компонентами. Коробка находится на европоддоне.

1. Поместить коробку на плоскую ровную поверхность.
2. Снять упаковочные ремни.
3. Открыть верхнюю часть коробки (02/a).
4. Удалить упаковочный материал.
5. Аккуратно удалить незакрепленные детали, пакеты с мелкими деталями и руководство по эксплуатации.
6. Аккуратно разрезать ножом заднюю часть коробки (т. е. там, где расположен двигатель), чтобы не повредить устройство.
7. Сложить заднюю стенку коробки (02/b).
8. Осторожно удалить оставшиеся незакрепленные детали и другие упаковочные материалы.

9. Выкатить фрезерный снегоочиститель назад, т. е. двигателем вперед, из коробки (03/a).

## 5 УСТАНОВКА

**⚠ ПРЕДУПРЕЖДЕНИЕ!** Опасность из-за неполного монтажа! Эксплуатация неполного устройства может привести к серьезным травмам.

- Устройство разрешается эксплуатировать только в полностью установленном состоянии!
- Перед включением следует проверять наличие и исправность всех предохранительных и защитных устройств!

### Необходимые инструменты

Но-мер	инструмента
1	Гаечный ключ с открытыми или закрытыми зевами SW 10 (2 шт.)
2	Гаечный ключ с открытыми или закрытыми зевами SW 13
3	Торцовый шестигранный ключ 5 мм
4	Щипцы или длинногубцы
5	Отвертка
6	Инсектицидное масло
7	Насос для накачивания шин с манометром (клапан Шрадера)

#### 5.1 Монтаж нижнего элемента рукоятки (04, 05)

Установить нижний элемент рукоятки внизу слева и справа от фрезерного снегоочистителя.

1. Выкрутить винты (04/1).
2. Прикрепить нижний элемент рукоятки (05/1).
3. Вставить винты (05/2) в нижний элемент рукоятки и затянуть.

#### 5.1a Монтаж панели управления (05a)

1. Остановите верхний элемент рукоятки (05a/1), включая панель управления на нижнем элементе рукоятки (05a/2).
2. Вставить по 2 болта (05a/3) в верхний и нижний элементы рукоятки и затянуть их двумя подкладными шайбами (05a/4) и гайками (05a/5).

#### 5.2 Крепление и регулирование тормозных тросов (06 - 11)

1. Направить тормозные тросы вверх:
  - Подвесить тормозной трос (06/1) червячного привода на верхнее отверстие левого рычага (06/2).
  - Подвесить тормозной трос (07/1) колесного привода на нижнее отверстие правого рычага (07/2).
2. Выкрутить Z-образные концевые части (08/1) из регулировочных деталей (08/2) двух тормозных тросов. Контргайки (08/3) остаются на Z-образной концевой части.
3. Поднять (09/a) оба рычага сцепления (09/1) вверх.
4. На обоих рычагах сцепления: Зацепить Z-образную концевую часть (10/1) за отверстие (10/2) на рычаге сцепления (10/3) с внутренней стороны направляющей балки.
5. На обоих рычагах сцепления: Поворачивать (11/a) регулировочную деталь (11/1) на прикрепленной Z-образной концевой части (11/2), пока тормозной трос не перестанет провисать, т. е. будет слегка натянут.
 

*Примечание:* Во время вращения удерживать тросовую тягу так, чтобы она не скручивалась.
6. Затянуть (11/b) контргайку (11/3).

#### 5.3 Монтаж переключателя передач (12 – 14)

1. Вывернуть (12/a) гайку (12/1) с горизонтального крепежного болта (12/2) и вынуть (12/b) крепежный болт из соединительного болта (12/3).
2. Вставить (13/a) рычаг переключения передач (13/1) в пластину переключателя передач (13/2).
3. Поместить (14/a) рычаг переключения передач (14/1) на соединительный болт (14/2).
4. Протолкнуть горизонтальный крепежный болт и отвинтить самоконтрящуюся гайку (14/3), но пока не затягивать.
5. С помощью регулировочного болта (14/4) отрегулировать наклон рычага переключения передач так, чтобы он зафиксировался в выемке первой передачи (13/3).

6. Переместить рычаг переключения передач на все передачи и убедиться, что он свободно перемещается. Если нет, отрегулировать регулировочный болт.
7. Затянуть контргайку (14/5) регулировочного болта.
8. Затянуть самоконтращуюся гайку горизонтального крепежного болта.

#### 5.4 Монтаж желоба выгрузки снега (15 - 18)

1. Слегка смазать скользящую поверхность (15/1) желоба выгрузки снега фрезерного снегоочистителя инсектицидным маслом (или смазкой).
2. Подсоединить (16/a, 17/a) желоб выгрузки снега (16/1).
3. Продеть крепежные болты (17/2) изнутри через направляющие кронштейны и желоб выгрузки снега.
4. Привинтить желоб выгрузки снега с помощью самоконтращихся гаек (17/3).

5. Вставить крепежные болты (18/1) через большую направляющую пластину (18/2)
6. Прикрепить маленькую направляющую пластину (18/3).

**Примечание:** Маленькая направляющая пластина должна находиться поверх большой.

7. Вставить (18/a) направляющие пластины с крепежными болтами в желоб выгрузки снега снизу.
8. Надеть подкладные шайбы (18/4) на болты.
9. Плотно затянуть самоконтращиеся гайки (18/5).

#### 5.5 Монтаж регулировочной рукоятки на желобе выгрузки снега (19 - 25)

1. Снять ручку (19/1) с шатуна:
  - Выкрутить (19/a) крепежный болт (19/2).
  - Снять подкладную шайбу (19/3).
2. Вставить (20/a) шатун (20/1) ручкой снизу в верхнюю направляющую (20/2) на направляющей балке (20/3).

**Примечание:** Направляющая уже собрана.

3. Снять (21/a) предохранительный шплинт (21/1) и шайбу (21/2) в нижней части шатуна.

4. Вставить (22/a) шатун (22/1) в нижнюю направляющую (22/2) на желобе выгрузки снега. Дефлектор необходимо повернуть так, чтобы спираль (22/3) шатуна вошла в зазоры (22/4) в желобе выгрузки снега.

**Примечание:** Если шатун не двигается или с трудом продвигается к нижней направляющей, ослабить верхнюю направляющую и снова затянуть ее после установки шатуна.

5. Прикрепить шайбу (23/1) и вставить предохранительный штифт (23/2).
6. Согнуть (24/a) концы предохранительного штифта (24/1).
7. Установить ручку (25/1) на шатун (25/2):
  - Прикрепить (25/a) ручку.
  - Прикрепить подкладную шайбу и затянуть (25/b) крепежный болт.

#### 5.6 Монтаж подсветки [только для 620 E II и 620 B II] (26, 27)

1. Модели 620 E II и 620 B II оснащены фарой (26).
2. Подсоединить детали штекера (27/1) для подсветки. Затянуть штекерное соединение.
3. **Рекомендация:** Закрепить кабель двумя кабельными стяжками (не входит в комплект поставки) на направляющей балке.

## 6 ВВОД В ЭКСПЛУАТАЦИЮ

**⚠ ПРЕДУПРЕЖДЕНИЕ!** Опасность травмирования из-за неисправного устройства. Эксплуатация неисправного устройства может привести к серьезным травмам и повреждению устройства.

- Эксплуатируйте устройство только в исправном и неповрежденном состоянии при исправных и хорошо закрепленных деталях.

**ℹ ПРИМЕЧАНИЕ** Перед вводом в эксплуатацию всегда проводите визуальный осмотр. При незакрепленных, поврежденных или изношенных рабочих и/или крепежных деталях использование устройства запрещено.

### 6.1 Горюче-смазочные материалы

**⚠ ОПАСНОСТЬ!** Взрыво- и пожароопасность. Утечка бензина / воздушной смеси приводит к возникновению взрывоопасной атмосферы. Воспламенение, взрыв и пожар могут возникнуть в результате неправильного обра-

возникнуть в результате неправильного обращения с топливом к серьезным травмам и даже смерти.

- Не курите при обращении с бензином.
- Выполняйте работы с бензином только на открытом воздухе, а не в помещении.

**⚠ ОПАСНОСТЬ!** Угроза жизни из-за отравления. Выхлопные газы двигателя содержат окись углерода, которая может убить человека через несколько минут.

- Ни в коем случае не эксплуатируйте двигатель в закрытых помещениях, а только на улице.
- Не вдыхайте отработавшие газы двигателя.
- Выключайте двигатель, если вы чувствуете боль, головокружение или слабость во время эксплуатации. Немедленно обратиться к врачу.

**ℹ ПРИМЕЧАНИЕ** Утилизировать отработанное моторное масло в соответствии с положениями по защите окружающей среды! Рекомендуем сдавать отработавшее масло в закрытой таре в центр переработки отходов или сервисный центр. Не допускается выливать отработавшее масло:

- в отходы;
- в канализацию, стоки;
- на землю.

**ℹ ПРИМЕЧАНИЕ** Соблюдайте прилагаемое руководство по эксплуатации двигателя!

Перед вводом в эксплуатацию необходимо залить моторное масло и заправить фрезерный снегоочиститель.

Информация о бензине и моторном масле: см. технические характеристики.

## 6.2 Заливание моторного масла (28)

1. Открутить крышку масляной горловины (28/1), положить ее на чистую поверхность.
2. Залить масло с помощью воронки.
3. Проверить уровень заполнения.
4. Плотно закрыть и очистить масляную горловину.

*Примечание: Чтобы правильно проверить уровень масла, следует соблюдать руководство двигателя.*

## 6.3 Заливание бензина (28)

1. Открутить крышку топливного бака (28/2), положить ее на чистую поверхность.
2. Залить бензин с помощью воронки.
3. Плотно закрыть и очистить горловину топливного бака.

## 6.4 Проверка давления воздуха в шинах (29)

1. Проверять давление воздуха в шинах не реже раза в три месяца, особенно перед первым вводом в эксплуатацию зимой и во время работы.  
Максимально допустимое давление воздуха в шинах указано на шине (29/1).  
*Примечание: 1 бар = ок. 14,5 фунтов на квадратный дюйм*
2. Равномерно накачать шину воздушным насосом.

## 6.5 Регулирование высоты очистки (30 - 32)

**⚠ ОСТОРОЖНО!** Опасность травмирования. Опасность порезов при касании работающего шнекового транспортера.

- Регулируйте высоту очистки только при заглушенном двигателе и остановленном шнековом транспортере.

Отрегулировать высоту очистки так, чтобы гравий или другие посторонние предметы не скапливались. Следует избегать больших неровностей, таких как колеи, крышки люка или бульжники.

1. Перемещать устройство, чтобы отрегулировать его на ровной поверхности.
2. Ослабить зажимные болты (30/1) регулируемых лыж (30/2) слева и справа от таблички (30/3).
3. Сдвигать (30/а) регулируемые лыжи вверх или вниз, чтобы поднять пластину-чистик (31/1) на необходимую высоту.
4. Затянуть зажимные болты регулируемых лыж.
5. Убедиться, что обе регулируемые лыжи опущены на одинаковое расстояние, чтобы пластина-чистик располагалась (31/а) параллельно земле.

## Регулируемые лыжи изношены (32)

Когда шлифовальная кромка (32/1) регулируемых лыж будет отшлифована, повернуть их на 180°, чтобы использовать вторую сторону.

1. Отвернуть гайки (32/2) вместе с подклад-



2. Снять металлическую пластину (32/3).
3. Повернуть регулируемые лыжи на 180°.
4. Прикрепить подкладные шайбы и затянуть гайки.

**Примечание:** Следить за тем, чтобы не перелупать зажимные болты (32/4), поскольку они имеют разную длину.

## 6.6 Проверка срезных штифтов на устройстве (33, 48)

**ВНИМАНИЕ!** Опасность повреждения оборудования. Замерзший привод шнека может повредить клиновой ремень.

- Перед заведением двигателя следует убедиться, что привод шнека не замерз.
  - Поместите фрезерный снегоочиститель в подходящее место для оттаивания привода шнека.
1. Перед каждым пуском проверять целостность срезных штифтов (33/1, 48/2).
    - Заменить сломанные срезные штифты оригинальными запчастями (см. глава 9.4 "Замена срезных штифтов (33, 48)". Использование неутвержденных запчастей устройство может привести к серьезным повреждениям устройства!
  2. Все элементы управления, предохранительные и защитные устройства, гайки, винты и болты прибора следует проверять на комплектность, надежность посадки и целостность.

## 6.7 Запуск двигателя (34 – 39)

**ОПАСНОСТЬ!** Угроза жизни из-за отравления. Выхлопные газы двигателя содержат окись углерода, которая может убить человека через несколько минут.

- Ни в коем случае не эксплуатируйте двигатель в закрытых помещениях, а только на улице.
- Не вдыхайте отработавшие газы двигателя.
- Выключайте двигатель, если вы чувствуете боль, головокружение или слабость во время эксплуатации. Немедленно обратитесь к врачу.

**ВНИМАНИЕ!** Опасность повреждения оборудования. Замерзший привод шнека может повредить клиновой ремень.

- Перед заведением двигателя следует убедиться, что привод шнека не замерз.

- Поместите фрезерный снегоочиститель в подходящее место для оттаивания привода шнека.

### Процесс запуска (34 - 37)

1. Проверить уровень масла и топлива.
2. Открыть (34/а) топливный кран (34/1), т. е. установить его в положение ON (ВКЛ).
3. Убедиться, что колесный и червячный привод присоединены. Оба рычага сцепления должны находиться в вертикальном положении.
4. Переместить (34/б) рычаг подкачки (34/2) в положение CLOSE (Закрыть) (34/А).
5. Трижды нажать кнопку насоса подкачки (35/1) с интервалом примерно 2 секунды. При температуре ниже 10 °С нажать кнопку насоса подкачки пять раз.
6. Переместить (36/а) рычаг дроссельной заслонки (36/1) в положение «Быстро» (заяц).
7. Вставить (37/а) моторный ключ (37/1).

### Ручной запуск (38)

1. Слегка тянуть (38/а) пусковой трос (38/1), пока не почувствуете сопротивление, затем быстро вытянуть его, а затем снова медленно дать ему смотаться.

### Процесс запуска от электросети 230В (39)

1.  (39/а)



2.  (39/б)

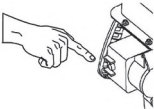

## 6.8 Остановка двигателя (40, 41)

**ПРЕДУПРЕЖДЕНИЕ!** Опасность, исходящая от вращающихся частей устройства! При просовывании рук в область вращения частей устройства возможны тяжелые травмы!

- Запрещается касаться вращающегося шнекового транспортера!

1. Переместить (40/a) рычаг дроссельной заслонки (40/1) в положение « Медленно» (черепаха).
2. Чтобы предотвратить замерзание, оставить шнековый транспортер и метательное колесо продолжать работать, пока они не освободятся от снега. В противном случае при заведении могут повредиться клиновые ремни.
3. Вынуть (41/a) моторный ключ (41/1).
4. Двигатель заглушится.
5. Переместить топливный кран (41/2) в положение OFF (Выкл.) (41/b).

## 7 ЭКСПЛУАТАЦИЯ

### 7.1 Запуск режима очистки (42, 43)

**⚠ ПРЕДУПРЕЖДЕНИЕ!** Опасность, исходящая от вращающихся частей устройства! При просовывании рук в область вращения частей устройства возможны тяжелые травмы!

- Запрещается касаться вращающегося шнекового транспортера!

**⚠ ПРЕДУПРЕЖДЕНИЕ!** Опасность выбрасывания посторонних предметов! Опасность травмирования и материального ущерба в результате выбрасывания посторонних предметов!

- Запрещается направлять разгрузочный канал в сторону людей, животных, окон, автомобилей и дверей.

1. Ввести устройство в эксплуатацию.
2. Проверить положение желоба выгрузки снега, и установить (42/a) направление разгрузки с помощью рукоятки (42/1).
3. Настроить (42/b) высоту выгрузки (42/2).
4. Завести двигатель (см. глава 6.7 "Заведение двигателя (34 – 39)")
5. Настроить (42/c) передачу колесного привода (42/3):
  - От 1 до 5 — передние передачи, где 1 — самая медленная, а 5 — самая быстрая.
  - R1 и R2 — задние передачи, где R1 — самая медленная, а R2 — самая быстрая.
6. Прижать (43/a) рычаг сцепления (43/1) к червячному приводу.

7. Нажать (43/b) рычаг сцепления колесного привода (43/2).

### 7.2 Остановка режима очистки (44)

1. Отпустить рычаг сцепления колесного привода (44/1), т. е. выключить (44/a).
2. Отпустить рычаг сцепления червячного привода (44/2), т. е. выключить (44/b).

Чтобы предотвратить замерзание, оставить шнековый транспортер и метательное колесо продолжать работать, пока они не освободятся от снега. Замороженный шнековый транспортер может повредить клиновые ремни. Фрезерный снегоочиститель, шнековый транспортер и метательное колесо остановятся.

### 7.3 Переключение передач колесного привода (43, 45)

**ВНИМАНИЕ!** Опасность повреждения устройства. Коробка передач будет повреждена, если сцепление не будет отключено перед переключением передач.

- Сначала выключить сцепление, а затем переключить передачу.

1. Отпустить рычаг сцепления колесного привода (45/1), т. е. выключить (45/a).  
**Примечание:** Шнековый транспортер заблокируется, если его остановить, а затем снова запустить на мокром и сильном снегу. Запрещается отпускать рычаг сцепления червячного привода!
2. Переключить (45/c) передачи рычагом переключения передач (45/3).
3. Нажать (43/b) рычаг сцепления колесного привода (43/2).

### 7.4 Устранение закупорки желоба выгрузки снега (44, 46)

**И ПРИМЕЧАНИЕ!** Во избежание закупорки при влажном и сильном снеге следует давать шнековому транспортеру работать.

Если снег не выгружается должным образом, это может привести к образованию отложений снега и льда на шнековых транспортерах и в разгрузочном канале.

1. Отпустить рычаг сцепления колесного привода (44/1), т. е. выключить (44/a).
2. Отпустить рычаг сцепления червячного привода (44/2), т. е. выключить (44/b).
3. Заглушить двигатель (см. глава 6.8 "Глушение двигателя (40, 41)")

4. Использовать инструмент для очистки (46/1), чтобы аккуратно удалить снег из разгрузочного канала и шнекового транспортера.

Если желоба выгрузки снега не будет достаточно, обратиться в специализированную мастерскую.

## 8 РЕМОНТ

**⚠ ПРЕДУПРЕЖДЕНИЕ!** Опасность травмирования во время ремонтных работ. Неадекватный ремонт может привести к серьезным травмам и повреждению устройства.

- Проведение ремонтных работ разрешается только сервисным центрам производителя или авторизованным специализированным компаниями!

Требуется проверка силами специалиста:

- после наезда на препятствие;
- при внезапном глушении двигателя;
- при повреждении шнекового транспортера или метательного колеса.

## 9 ТЕХОБСЛУЖИВАНИЕ И УХОД

**⚠ ОСТОРОЖНО!** Опасность травмирования. Движущиеся части и детали с острыми краями могут привести к травмам.

- Всегда носите защитные перчатки во время технического обслуживания, ухода и очистки!
- Заглушите двигатель и убедитесь, что он остановился!
- Вынимайте колпачок свечи зажигания!
- Чистите устройство после каждого использования. В частности, удаляйте остатки соли.
- Запрещается очищать устройство струей воды! Попадание воды внутрь может вызвать неисправности (системы зажигания, карбюратора).
- Следует заменять неисправный шумоглушитель.
- Соблюдайте график технического обслуживания.
- Следуйте руководству двигателя.

### 9.1 График технического обслуживания

**Перед каждым использованием**

- Следует проверять уровень масла (см. руководство двигателя).

- Следует проверять срезные штифты.
- Следует проверять устройство на наличие повреждений.
- Следует проверять, не замерз ли шнековый транспортер.

**Через первые 5 часов работы**

- Следует заменять моторное масло (см. руководство двигателя).

**Каждые 8 часов работы**

- Следует смазывать шнековый транспортер.

**Каждые 3 месяца**

- Следует проверять давление воздуха в шинах.
- Смазывать кольцо желоба выгрузки снега инсектицидным маслом.

**раз в год**

- Следует заменять свечу зажигания (см. руководство двигателя).
- Следует смазывать шнековый транспортер.
- Следует заменять моторное масло.

### 9.2 Смазывание шнекового транспортера (47)

Выдавить примерно 2-3 порции универсальной смазки в смазочный nipple (47/1) с помощью смазочного шприца.

### 9.3 Колесный и червячный привод (11)

**⚠ ПРЕДУПРЕЖДЕНИЕ!** Опасность травмирования во время техобслуживания. Неправильное техобслуживание может привести к серьезным травмам и повреждению устройства.

- Регулировать тормозной трос только при заведенном двигателе.
- Заглушить двигатель, если колесный/червячный привод не отключается.
- Запрещается ремонтировать его самостоятельно. Следует немедленно обратиться в авторизованное предприятие.

**ℹ ПРИМЕЧАНИЕ** Влага в тормозном тросе может привести к коррозии или замерзанию. Поврежденный тормозной трос необходимо заменить.

**Отрегулировать тормозной трос**

Если при работающем двигателе невозможно включить колесный/червячный привод, необ-

ходимо отрегулировать соответствующий тормозной трос.

1. Ослабить контргайку (11/3).
2. Поворачивать регулировочную деталь тормозного троса (11/1) в направлении стрелки (11/a), пока тормозной трос не перестанет провисать (будет слегка натянут). Во время вращения держать тросовую тягу так, чтобы она не скручивалась.
3. Затянуть (11/b) контргайку (11/3).
4. Чтобы проверить настройку, завести двигатель и включить колесный/червячный привод.
5. Если колесный/червячный привод по-прежнему не получается безопасно включать и выключать, устройство необходимо доставить в специализированный сервис.

#### 9.4 Замена срезных штифтов (33, 48)

В целях безопасности оператора и устройства срезные штифты (33/1) могут оборваться после блокировки шнекового транспортера.

**И ПРИМЕЧАНИЕ** Оборванные срезные штифты следует заменять на оригинальные. Использование неутвержденных запчастей устройства может привести к серьезным повреждениям устройства!

1. Выключить устройство, и надеть колпачок свечи зажигания.
2. Снять пружинный фиксатор (48/1).
3. Вынуть поврежденные срезные штифты (48/2).
4. Проверить вал на предмет повреждений.
5. Вставить новые срезные штифты и закрепить пружинным фиксатором.

### 10 УСТРАНЕНИЕ НЕИСПРАВНОСТЕЙ

**⚠ ОСТОРОЖНО!** Опасность травмирования. Движущиеся части и детали с острыми краями могут привести к травмам.

- Всегда носите защитные перчатки во время технического обслуживания, ухода и очистки!
- Заглушите двигатель и убедитесь, что он остановился!
- Вынимайте колпачок свечи зажигания!

**И ПРИМЕЧАНИЕ** В случае возникновения неисправностей, которые не указаны в данной таблице или с которыми вы не можете справиться самостоятельно, обращайтесь в нашу сервисную службу.

Неисправность	Способы устранения
<b>Двигатель не работает.</b>	Залить бензин.
	Установить рычаг газа в положение Start (Пуск).
	Включить рычаг подкачки, включить насос подкачки.
	Выполнить техобслуживание свечи зажигания.
<b>Сниженная мощность двигателя.</b>	Очистить разгрузочный канал или корпус.
	Удалить снег и лед со шнекового транспортера и металлического колеса.
	Уменьшить рабочую скорость.
<b>Колесный привод не работает при нажатом рычаге сцепления.</b>	Отрегулировать тормозной трос.
	Обратиться в мастерскую сервисного отдела.
<b>Колесный привод не останавливается (не отключается).</b>	<ul style="list-style-type: none"> <li>■ Заглушить двигатель.</li> <li>■ Запрещается выполнять ремонт самостоятельно!</li> <li>■ Обратиться в мастерскую сервисного отдела.</li> </ul>
	<b>Шнековый транспортер не вращается при нажатии рычага сцепления.</b>
Отрегулировать тормозной трос.	

Неисправность	Способы устранения
	Обратиться в мастерскую сервисного отдела.
<b>Шнековый транспортер не останавливается (не отключается).</b>	<ul style="list-style-type: none"> <li>■ Заглушить двигатель.</li> <li>■ Запрещается выполнять ремонт самостоятельно!</li> <li>■ Обратиться в мастерскую сервисного отдела.</li> </ul>
<b>Устройство вибрирует слишком сильно.</b>	Проверить шнековый транспортер и метательное колесо.
<b>Устройство переворачивается на одну сторону.</b>	Проверить и отрегулировать давление воздуха в шинах.
	Проверить, отрегулировать или заменить лыжи.

**Запасные части**См.: [www.geos-garden.ru](http://www.geos-garden.ru)**11 ХРАНЕНИЕ**

**⚠ ПРЕДУПРЕЖДЕНИЕ!** **Пожаро- и взрывоопасность.** Пары бензина являются легко воспламеняющимися.

- Запрещается хранить устройство вблизи открытого пламени или источников тепла.

После каждого использования тщательно очищайте устройство и при необходимости устанавливайте все защитные крышки. Храните устройство в сухом, запираемом месте, недоступном для детей.

Для длительного хранения устройства, например, после зимы, во избежание повреждения необходимо выполнить следующие работы:

- Опорожните карбюратор:
  - Заведите двигатель.
  - Закройте топливный кран.
  - Подождите, пока двигатель не заглохнет.
- Дайте двигателю остыть.
- Дайте прибору высохнуть. Храните в недоступном для детей и посторонних лиц месте.
- Полностью опорожните или заполните топливный бак.
- Выньте моторный ключ.
- Наденьте колпачок свечи зажигания.

**12 УТИЛИЗАЦИЯ**

- Использованный бензин и моторное масло не относятся к бытовому мусору. Их необходимо собирать и утилизировать отдельно!
- Перед утилизацией устройства необходимо опорожнить топливный бак и масляный бак двигателя!
- Упаковка, устройство и принадлежности изготовлены из пригодных для переработки материалов и подлежат соответствующей утилизации.

**13 СЕРВИСНОЕ ОБСЛУЖИВАНИЕ**

Если у вас есть вопросы относительно гарантии, ремонта или запасных частей, обратитесь в ближайший сервисный центр GEOS. Адрес можно найти в Интернете по следующему адресу:

[www.geos-garden.ru](http://www.geos-garden.ru)

## 14 ГАРАНТИЯ

Мы устраняем возможные дефекты материалов или производства в течение срока давности, установленного законом в отношении рекламаций по качеству, путем ремонта или замены изделия. Срок давности определяется законодательством страны, в которой было приобретено устройство.

Наше гарантийное обязательство действительно при: Гарантия аннулируется при:

- Соблюдайте данное руководство по эксплуатации
- надлежащем обращении;
- использовании оригинальных запасных частей.
- самостоятельных попытках ремонта;
- самостоятельных технических изменениях;
- использовании не по назначению.

Гарантия не распространяется на:

- повреждения лакокрасочного покрытия, вызванные нормальным износом;
- изнашивающиеся части, обозначенные в ведомости запасных частей рамкой [xxxxxx (x)].
- двигатели внутреннего сгорания (на них распространяются гарантийные положения соответствующего производителя).

Гарантийный срок начинается после покупки первым конечным пользователем. Определяющим фактором служит дата на документе, подтверждающем покупку. Обращайтесь с настоящим сертификатом и документом, подтверждающим покупку, к своему дилеру или в ближайший авторизованный сервисный центр. Настоящий сертификат не касается гарантируемых законом прав на претензии покупателя к продавцу.

**15 РАСШИФРОВКА ДАТЫ ПРОИЗВОДСТВА ПО СЕРИЙНОМУ НОМЕРУ**

Гарантийный срок: 1 год. Для получения расширенной гарантии (дополнительный 1 год) и регистрации изделия перейдите по ссылке: <https://alko-garden.ru/guarantee/> или обратитесь к продавцу.



Срок службы изделия: 10 лет.

Производитель оставляет за собой право без предварительного уведомления покупателя вносить изменения в конструкцию, дизайн, комплектацию и/или технологию изготовления изделия с целью улучшения его свойств.

День, месяц и год изготовления изделия приведены на информационной табличке устройства («шильдо»), нанесенной на изделие.



В примере: дата производства изделия  
4 ноября 2023 года

20 = 2020

21 = 2021

22 = 2022

23 = 2023

24 = 2024

25 = 2025

26 = 2026

27 = 2027

28 = 2028

29 = 2029

30 = 2030

31 = 2031

и так далее

A = январь

B = февраль

C = март

D = апрель

E = май

F = июнь

G = июль

H = август

I = сентябрь

J = октябрь

K = ноябрь

L = декабрь

Образец информационной таблички устройства (шильдо):

<b>GEOS</b>		ИМПОРТЕР: ООО «АЛ-КО КОБЕР», 107553, Рф, Москва, ул. Б. Черкизовская, д. 24А, стр. 1 <a href="http://www.geos-garden.ru">www.geos-garden.ru</a> Изготовитель: Zhejiang Zhouji Industrial co., Ltd. Сделано в Китае	
<b>Снегоуборщик бензиновый GEOS Comfort SnowLine 700 E</b>			
Артикул: 212931 G4021012 7,8кВ, 3600мин-1, 70см			
<b>EAC</b>			2023
Серийный номер (S/N): 23 K 04-000001 11			

# GEOS

## SNOW

ИМПОРТЕР: ООО «АЛ-КО КОБЕР» 107553,  
РФ, Москва, ул. Б. Черкизовская, д. 24А, стр. 1  
E-mail: [info@al-ko.msk.ru](mailto:info@al-ko.msk.ru)

Тел.: +7 (495) 380-41-27, +7 (495) 380-41-28



Изготовитель:  
Zhejiang Zhouli Industrial co., Ltd.  
Address: Jinyan Mountain Industry Function Area Quanxi, Wuyi, 321210 Zhejiang, China  
Tel: +86-579-87989170 Fax: +86-579-87728760  
Email: [sales@chinazhouyi.cn](mailto:sales@chinazhouyi.cn)  
Сделано в Китае