



Husqvarna®



R 316TX, R 316TX AWD, R 316TsX AWD



RU	Руководство по эксплуатации	2-41
BG	Ръководство за експлоатация	42-81
UK	Посібник користувача	82-120
RO	Instrucțiuni de utilizare	121-157

Содержание

Введение.....	2	Транспортировка, хранение и утилизация.....	34
Безопасность.....	8	Технические данные.....	37
Сборка.....	13	Сервисное обслуживание.....	40
Эксплуатация.....	16	Гарантия.....	40
Техническое обслуживание.....	20	Декларация соответствия ЕС.....	41
Поиск и устранение неисправностей.....	31	Зарегистрированные товарные знаки.....	41

Введение

Проверка перед поставкой и номера изделий

копии акта проверки перед поставкой от вашего дилера.

Примечание: Данное изделие прошло проверку перед поставкой. Проверьте наличие подписанной

Контактная информация специалиста по обслуживанию:	
Данное руководство по эксплуатации относится к изделию с номером изделия / серийным номером:	
/	
Двигатель:	
Трансмиссия:	

Описание изделия

Изделие представляет собой газонокосилку-райдер. Оператор может плавно регулировать скорость с помощью педалей переднего и заднего хода. Счетчик моточасов показывает время эксплуатации агрегата оператором. Изделие оснащается фарами и режущими деками Combi с заглушкой BioClip. Модели R 316TX AWD и R 316TsX AWD оборудованы полным приводом (AWD).

Назначение

Данное изделие предназначено для стрижки травы на открытых и ровных участках земли в частных

владениях и садах. Функциональность изделия можно расширить, установив дополнительные принадлежности. Для получения дополнительных сведений о доступных принадлежностях обратитесь к своему дилеру Husqvarna.

Страховка изделия

Убедитесь в наличии страховой защиты вашего нового изделия. В случае сомнений обратитесь в свою страховую компанию. Мы рекомендуем воспользоваться полной страховкой, включающей страхование от действий третьих лиц, пожара, повреждений, кражи и страхование ответственности.

Обзор изделия

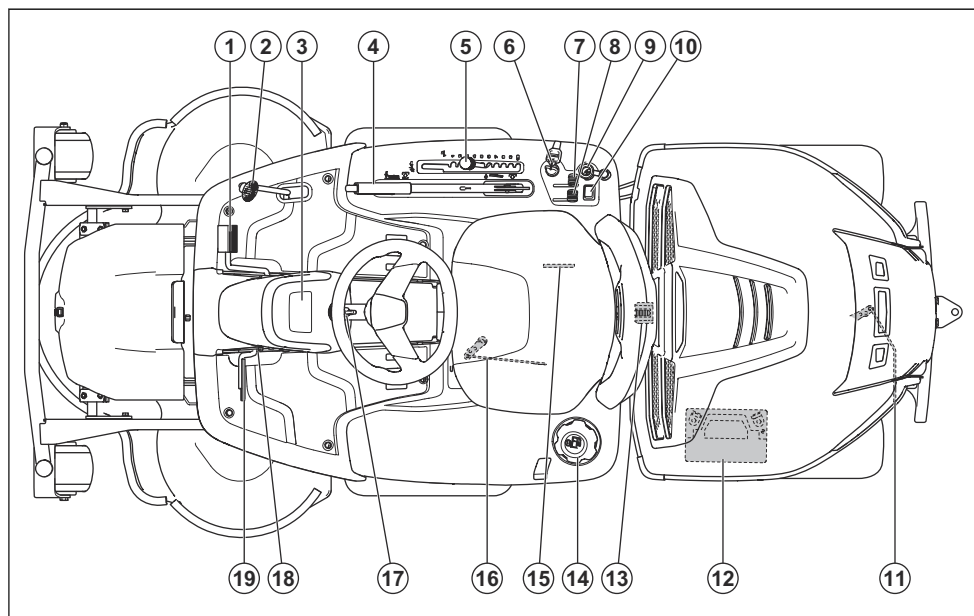

- | | |
|--|---|
| 1. Педаль переднего хода | 12. Аккумулятор |
| 2. Педаль заднего хода | 13. Фиксатор крышки |
| 3. Дисплей | 14. Крышка топливного бака |
| 4. Рычаг подъема режущей деки | 15. Табличка данных со сканируемым кодом |
| 5. Рычаг регулировки высоты стрижки | 16. Рычаг включения/выключения трансмиссии передней оси на моделях с полным приводом. |
| 6. Замок зажигания / переключатель фар | 17. Регулировка положения рулевого колеса |
| 7. Ручка дросселя | 18. Кнопка блокировки стояночного тормоза |
| 8. Заслонка | 19. Педаль стояночного тормоза |
| 9. Электрическая розетка 12 В | |
| 10. Переключатель фар дальнего света | |
| 11. Рычаг включения/выключения трансмиссии задней оси. | |

Обзор электрической системы

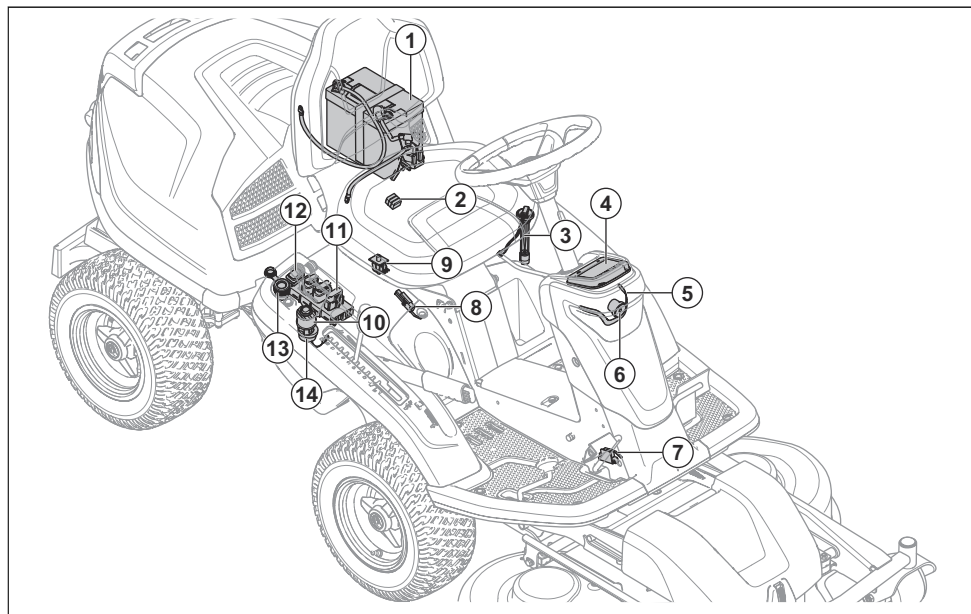

1. Аккумулятор
2. Главный предохранитель
3. Датчик топлива
4. Дисплей
5. Фонарь рабочего освещения
6. Фара дальнего света
7. Микропереключатель, стояночный тормоз
8. Микропереключатель рычага подъема
9. Контроль присутствия оператора (ОПС)
10. Замок зажигания / переключатель фар
11. Модуль управления газонокосилкой
12. Переключатель сетевой розетки 12 В
13. Электрическая розетка 12 В
14. Зуммер

Модуль управления газонокосилкой

Изделие оснащено модулем управления газонокосилкой, который предоставляет оператору информацию об изделии. Информация отображается на дисплее приборной панели. См. раздел *Дисплей на стр. 6*.

Модуль управления газонокосилкой позволяет дилеру по обслуживанию подключаться к изделию при выполнении технического обслуживания.

Husqvarna Connect

Изделие оснащено беспроводной технологией связи и может подключаться к мобильным устройствам, на которых установлено приложение Husqvarna Connect. Приложение Husqvarna Connect представляет собой бесплатное приложение для мобильного устройства. Приложение Husqvarna Connect позволяет пользоваться расширенными функциями вашего изделия Husqvarna:

- Функция блокировки и разблокировки для предотвращения несанкционированной эксплуатации изделия.
- Дополнительная информация об изделии.
- Сведения о деталях и помощь в техническом обслуживании.

Фары

Фары включают себя фонари рабочего освещения и фары дальнего света. Поверните ключ зажигания в положение "фары", чтобы загорелись фонари рабочего освещения. Фонари рабочего освещения

продолжают гореть в течение 3 минут после остановки двигателя.

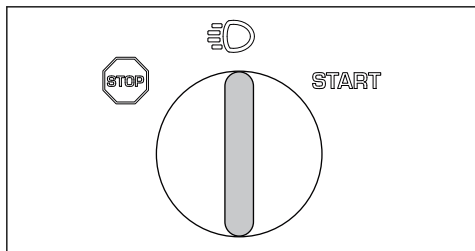

Нажмите переключатель (А), чтобы включить или выключить фары дальнего света.

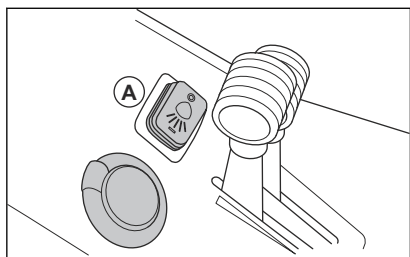

Если включены фонари рабочего освещения, на дисплее отображается символ фары (В). Если включены фары дальнего света, на дисплее отображается закрашенный символ фары (С).

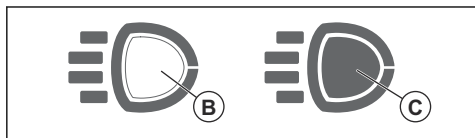

Сетевая розетка

Напряжение сетевой розетки составляет 12 В. Сетевая розетка оснащена предохранителем, см. раздел *Технические данные* на стр. 37.

Включение и отключение подачи питания на сетевую розетку осуществляется переключателем питания, расположенным на панели управления.

Счетчик моточасов

Изделие оснащено 2 счетчиками моточасов на дисплее. Счетчики моточасов показывают, сколько

часов двигатель работает всего (А) и в течение данного периода эксплуатации (В). Новый период эксплуатации начинается, если двигатель выключен не менее чем на 6 часов.

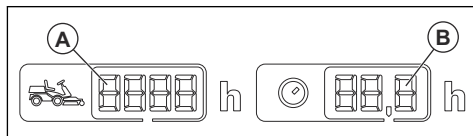

Время, когда зажигание включено, а двигатель выключен, не учитывается. Последняя цифра обозначает десятые доли часа (6 минут).

Контроль присутствия оператора (ОПС)

ОПС срабатывает, когда оператор встает с сиденья. Двигатель и привод ножей выключаются, если ножи задействованы или не включен стояночный тормоз. См. раздел *Условия пуска* на стр. 10.

Педали переднего и заднего хода

Скорость плавно регулируется с помощью 2 педалей. Левая педаль (А) используется для движения вперед, а правая педаль (В) — для движения назад. При отпускании педалей изделие останавливается.

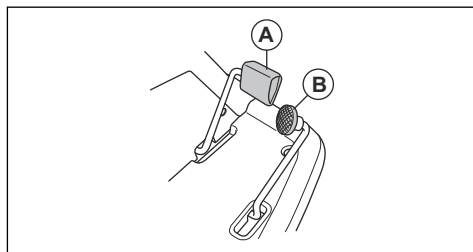

Режущая дека

Данное изделие оснащено режущей декой Combi с системой BioClip. Система BioClip измельчает скошенную траву для ее использования в качестве удобрения. Режущую деку Combi можно также использовать без системы BioClip. Если система BioClip не используется, скошенная трава отбрасывается назад.

Дисплей

На дисплее приборной панели отображается информация о состоянии изделия.

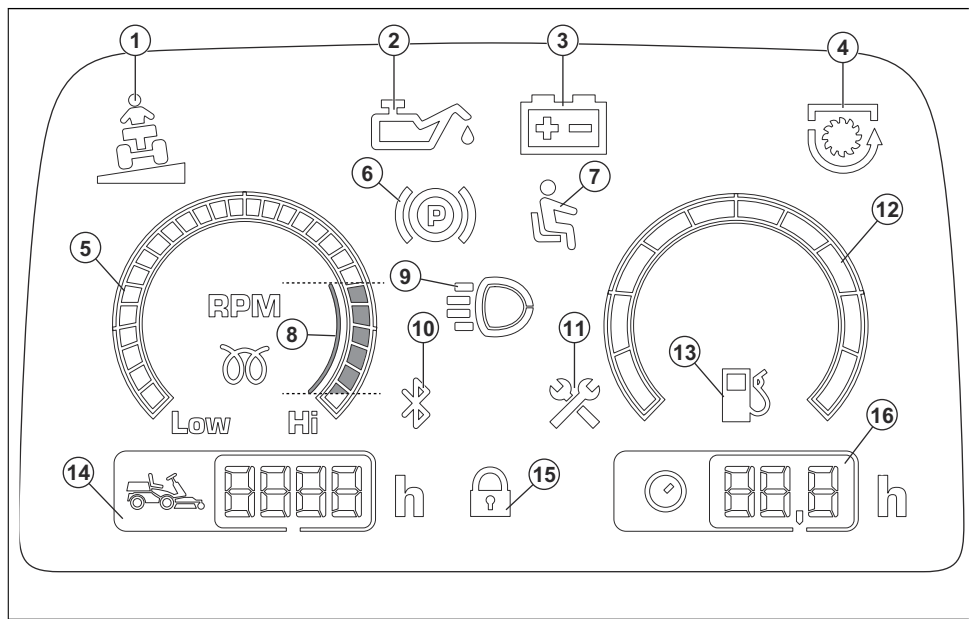

1. Индикатор наклона
2. Индикатор давления масла
3. Индикатор уровня заряда аккумулятора
4. Индикатор MOM
5. Тахометр
6. Индикатор стояночного тормоза
7. Контроль присутствия оператора (ОПС)
8. Рекомендованная частота вращения двигателя при эксплуатации изделия.
9. Индикатор фонарей рабочего освещения или фар дальнего света
10. Bluetooth®
11. Индикатор техобслуживания
12. Указатель уровня топлива
13. Индикатор низкого уровня топлива
14. Суммарное время работы
15. Цифровой замок
16. Время работы периода эксплуатации

привести к тяжелой травме или смерти оператора или других лиц.



Перед началом работы внимательно прочитайте руководство по эксплуатации и убедитесь, что понимаете приведенные здесь инструкции.



Вращающиеся ножи. Во время работы двигателя не приближайтесь к коже.



Предупреждение: вращающиеся части. Находитесь на безопасном расстоянии.



Берегитесь отскакивающих предметов и рикошетов.



Не используйте изделие в непосредственной близости от других людей (особенно детей) или животных.

Условные обозначения на изделии



ПРЕДУПРЕЖДЕНИЕ. Небрежная или неправильная эксплуатация может



Перед началом движения задним ходом и во время него внимательно смотрите назад.



Никогда не выполняйте стрижку поперек склона. Запрещается выполнять стрижку на участках с уклоном более 10°. См. раздел *Стрижка травы на склонах на стр. 11.*



Запрещается перевозить пассажиров на агрегате или оборудовании.



Передний ход.

N

Нейтральная передача.



Задний ход.



Стояночный тормоз.



Данное изделие отвечает требованиям соответствующих директив ЕС.



Уровень шума, излучаемого в окружающую среду, соответствует директивам ЕС. Звуковое излучение данного изделия приведено в разделе "Технические данные" и на паспортной табличке.



Всегда пользуйтесь защитными наушниками.



Остановите двигатель.

START

Запустите двигатель.



Частота вращения двигателя – высокая.



Частота вращения двигателя – низкая.



Топливо.



Макс. содержание этилового спирта 10%.



Высота стрижки.



Сервисное положение рычага регулировки высоты стрижки.



Ножи включены.



Ножи выключены.



Включение и выключение системы привода.



Уровень масла.



Сервисное положение режущей деки.



Рабочее положение режущей деки.



Сканируемый код

ууууwwxxxx

Паспортная табличка с указанием серийного номера. **уууу** означает год производства, **ww** — производственную неделю.

Примечание: Остальные символы/наклейки на изделии относятся к специальным требованиям сертификации в определенных коммерческих зонах.

Соответствие уровня токсичных выбросов стандарту Euro V



ПРЕДУПРЕЖДЕНИЕ: В случае вмешательства в работу двигателя данное изделие перестанет соответствовать нормативам ЕС.

Ответственность изготовителя

В соответствии с законами об ответственности изготовителя мы не несем ответственности за ущерб, вызванный эксплуатацией нашего изделия в результате:

- ненадлежащего ремонта изделия;
- использования для ремонта изделия неоригинальных деталей или деталей, не одобренных производителем;

- использования неоригинальных дополнительных принадлежностей или принадлежностей, не одобренных производителем;
- ремонта изделия в неавторизованном сервисном центре или неквалифицированным специалистом;

Безопасность

Инструкции по технике безопасности

Предупреждения, предостережения и примечания используются для выделения особо важных пунктов руководства.



ПРЕДУПРЕЖДЕНИЕ: Используется, когда несоблюдение инструкций руководства может привести к травмам или смерти оператора или находящихся рядом посторонних лиц.



ВНИМАНИЕ: Используется, когда несоблюдение инструкций руководства может привести к повреждению изделия, других материалов или прилегающей территории.

Примечание: Используется для предоставления дополнительных сведений о конкретной ситуации.

Общие инструкции по технике безопасности



ПРЕДУПРЕЖДЕНИЕ: Данное изделие может привести к порезам конечностей и отбрасыванию предметов. Несоблюдение инструкций по технике безопасности может привести к тяжелым травмам или смерти.



ПРЕДУПРЕЖДЕНИЕ: Запрещается продолжать использовать изделие, если режущее оборудование повреждено. Поврежденное режущее оборудование может отбрасывать предметы и вызвать тяжелые травмы или смерть. Заменяйте поврежденные ножи немедленно.



ПРЕДУПРЕЖДЕНИЕ: Во время работы данное изделие создает электромагнитное поле. В определенных обстоятельствах это поле может создавать помехи для пассивных и активных медицинских имплантатов. В

целях снижения риска серьезной или смертельной травмы лицам с медицинскими имплантатами рекомендуется проконсультироваться с врачом и изготовителем имплантата, прежде чем приступать к эксплуатации данного изделия.



ПРЕДУПРЕЖДЕНИЕ: В обязательном порядке прочитайте следующие инструкции по технике безопасности, прежде чем приступать к эксплуатации изделия.

- Будьте всегда осторожны и руководствуйтесь здравым смыслом. Избегайте ситуаций, для которых, по-вашему мнению, уровень вашей квалификации недостаточен. Если после изучения руководства по эксплуатации у вас возникли вопросы относительно эксплуатации агрегата, прежде чем приступить к работе, обратитесь за консультацией к специалисту.
- Внимательно изучите и уясните содержание руководства по эксплуатации и инструкций на изделии перед началом работы.
- Изучите инструкции по безопасной эксплуатации изделия и использованию органов управления, а также научитесь быстро останавливать изделие.
- Научитесь разбираться в значении предупреждающих табличек.
- Содержите изделие в чистоте, чтобы знаки и наклейки были легко читаемыми.
- Помните: ответственность за аварии, угрожающие другим людям или их имуществу, несет оператор.
- Запрещается перевозить пассажиров. Изделие должен использовать только один человек.

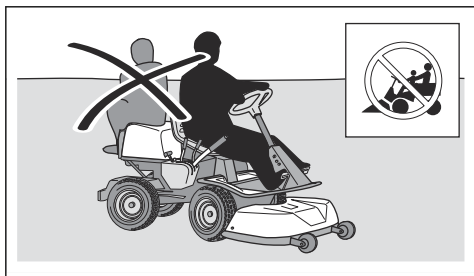

- Запрещается оставлять изделие без присмотра с работающим двигателем. Каждый раз останавливайте ножи, включайте стояночный тормоз, выключайте двигатель и извлекайте ключ зажигания перед тем, как оставить изделие без присмотра.
- Используйте изделие только в дневное время или при хорошем освещении. Держите изделие на безопасном расстоянии от ям и других неровностей. Учитывайте другие возможные опасности.
- Не используйте изделие при неблагоприятных погодных условиях, например, в туман, дождь, при сильном ветре, на сырых участках, при низких температурах воздуха, риске удара молнии и т.д.
- Во избежание ударов установите метки у больших камней и других неподвижных предметов.
- Освободите зону работы от предметов, которые могут быть отброшены ножами, например, камней, игрушек, проводов и т.д.

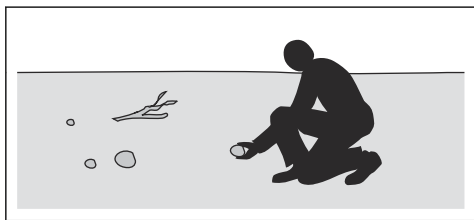

- Не позволяйте использовать изделие или выполнять его техобслуживание детям или другим лицам, не допущенным к эксплуатации изделия. Местные законы могут устанавливать требования к возрасту пользователя.
- Убедитесь, что во время запуска двигателя, включения привода или начала движения изделия рядом с изделием нет посторонних.
- Следите за движением транспорта при кошении рядом с дорогой или при перемещении через дорогу.
- Ни в коем случае не приступайте к работе с изделием, если вы устали, находитесь под воздействием алкогольных напитков или наркотиков или принимаете лекарства, которые

могут повлиять на зрение, реакцию, координацию или оценку действительности.

- Всегда паркуйте агрегат на ровной поверхности с выключенным двигателем.

Инструкции по технике безопасности в отношении детей



ПРЕДУПРЕЖДЕНИЕ: В обязательном порядке прочитайте следующие инструкции по технике безопасности, прежде чем приступать к эксплуатации изделия.

- Если не следить за детьми, находящимися вблизи изделия, возможны серьезные травмы. У детей может вызывать интерес как само изделие, так и процесс стрижки травы. Всегда существует вероятность, что дети находятся уже не в том месте, где вы их видели в последний раз.
- Держите детей на расстоянии от рабочей зоны. За детей должен нести ответственность кто-либо из взрослых.
- Будьте начеку и выключите изделие, если дети войдут в рабочую зону. Будьте особенно осторожны возле поворотов, кустов, деревьев или других предметов, которые затрудняют обзор.
- Перед началом движения задним ходом и во время него внимательно смотрите назад и вниз, чтобы убедиться в отсутствии маленьких детей рядом с изделием.
- Не позволяйте детям кататься на изделии. Они могут упасть и получить серьезные травмы или помешать безопасному управлению изделием.
- Не позволяйте детям управлять изделием.

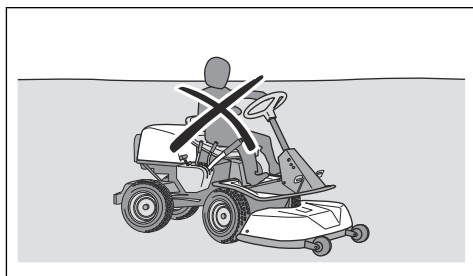

Инструкции по технике безопасности во время эксплуатации



ПРЕДУПРЕЖДЕНИЕ: Не прикасайтесь к двигателю или выхлопной системе во время работы или сразу после ее завершения. Двигатель и выхлопная система сильно нагреваются во время работы. Риск получения ожогов, возгорания или повреждений имущества и прилегающих территорий. При

эксплуатации изделия держитесь вдали от кустарников и других объектов.



ПРЕДУПРЕЖДЕНИЕ: В обязательном порядке прочитайте следующие инструкции по технике безопасности, прежде чем приступить к эксплуатации изделия.

- Перед началом движения задним ходом и во время него всегда смотрите назад и вниз. Следите за появлением как больших, так и маленьких препятствий.
- Перед поворотом за угол сбавьте скорость.
- При пересечении зон, где стрижка не выполняется, останавливайте ножи.



ВНИМАНИЕ: В обязательном порядке прочитайте следующие инструкции по технике безопасности, прежде чем приступить к эксплуатации изделия.

- Перед началом эксплуатации изделия очистите воздухозаборник охлаждения двигателя от травы и загрязнений. Если воздухозаборник охлаждения засорен, возникает опасность повреждения двигателя.
- Соблюдайте осторожность, объезжая камни и другие крупные предметы, и следите за тем, чтобы ножи не касались их.
- Запрещается наезжать на препятствия. Если вы переехали какое-то препятствие или столкнулись с ним, остановитесь и проверьте изделие и режущую деку. При необходимости выполните ремонт, прежде чем продолжать работу.

Средства индивидуальной защиты



ПРЕДУПРЕЖДЕНИЕ: В обязательном порядке прочитайте следующие инструкции по технике безопасности, прежде чем приступить к эксплуатации изделия.

- Каждый раз при работе с изделием следует использовать рекомендованные средства индивидуальной защиты. Средства индивидуальной защиты не могут полностью исключить риск получения травмы, но при несчастном случае они снижают тяжесть травмы. За помощью по правильному выбору оборудования обращайтесь к дилеру.
- Всегда пользуйтесь рекомендованными средствами защиты органов слуха. Продолжительное воздействие шума может повлечь за собой неизлечимое ухудшение слуха.
- Всегда надевайте защитную обувь (защитные ботинки). Рекомендуется использовать обувь со стальным носком. Не пользуйтесь изделием босиком.

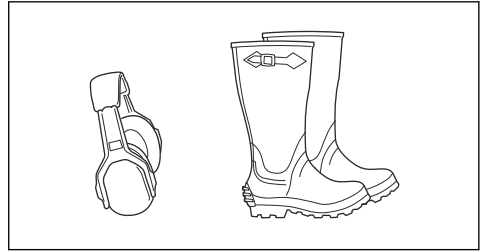

- При необходимости надевайте защитные перчатки, например, при закреплении, проверке или очистке режущего оборудования.
- Не надевайте просторную одежду, украшения или другие аксессуары, которые могут застрять в движущихся частях.
- Средства оказания первой помощи и огнетушитель всегда должны быть под рукой.

Защитные устройства на изделии



ПРЕДУПРЕЖДЕНИЕ: В обязательном порядке прочитайте следующие инструкции по технике безопасности, прежде чем приступить к эксплуатации изделия.

- Запрещается использовать изделие с неисправными защитными устройствами. Регулярно выполняйте проверку защитных устройств. Если защитные устройства неисправны, обратитесь в сервисный центр Husqvarna.
- Не вносите никакие изменения в защитные устройства. Запрещается использовать изделие с поврежденными или отсутствующими защитными панелями, защитными кожухами, защитными переключателями и прочими защитными устройствами.

Порядок проверки замка зажигания

- Запустите и остановите двигатель для проверки замка зажигания. См. разделы *Запуск двигателя на стр. 18* и *Остановка двигателя на стр. 19*.
- Убедитесь, что двигатель запускается, когда вы поворачиваете ключ зажигания в положение START.
- Убедитесь, что двигатель останавливается сразу после того, как вы поворачиваете ключ зажигания в положение STOP.

Условия пуска

Следующие условия должны быть соблюдены для запуска двигателя:

- Режущая дека поднята, стояночный тормоз задействован.

Двигатель должен останавливаться в следующих ситуациях:

- Режущая дека опущена, оператор встает с сиденья.
- Режущая дека поднята, стояночный тормоз не задействован, оператор встает с сиденья.

Попробуйте запустить двигатель, не выполнив одно из указанных условий. Измените условия и повторите попытку. Выполняйте данную проверку каждый день.

Порядок проверки ограничителя скорости

- Отпустите педаль переднего хода, чтобы затормозить.
- Для увеличения тормозного усилия нажмите на педаль заднего хода.
- Убедитесь, что педали переднего и заднего хода не заблокированы и нажимаются свободно.
- Убедитесь, что торможение происходит при отпуске педали переднего хода.

Стояночный тормоз



ПРЕДУПРЕЖДЕНИЕ: Если стояночный тормоз не работает, изделие может начать движение и привести к травмам или повреждениям. Обеспечьте регулярную проверку и регулировку стояночного тормоза.

См. раздел *Проверка стояночного тормоза на стр. 23.*

Глушитель

Глушитель предназначен для максимального снижения уровня шума и отвода выхлопных газов в сторону от оператора.

Запрещается использовать изделие, если глушитель поврежден или отсутствует. Повреждение глушителя приводит к увеличению уровня шума и риску возгорания.



ПРЕДУПРЕЖДЕНИЕ: Глушитель значительно нагревается во время эксплуатации и сразу после остановки, а также во время работы двигателя на холостых оборотах. Во избежание возгорания соблюдайте осторожность при работе вблизи легковоспламеняющихся материалов и/или паров.

Проверка глушителя

- Регулярно осматривайте глушитель и проверяйте, что он правильно закреплен и не поврежден.

Защитные кожухи

Отсутствие или повреждение защитных кожухов повышает риск получения травм от движущихся частей или нагретых поверхностей. Проверьте состояние защитных кожухов перед запуском изделия. Проверьте правильность установки защитных кожухов и отсутствие на них трещин или других повреждений. Замените поврежденные кожухи.

Стрижка травы на склонах



ПРЕДУПРЕЖДЕНИЕ: В обязательном порядке прочитайте следующие инструкции по технике безопасности, прежде чем приступать к эксплуатации изделия.

- Стрижка травы на склонах повышает риск потери управления газонокосилкой и ее опрокидывания. Это может привести к травмам или смерти. При стрижке травы на склонах всегда необходимо соблюдать осторожность. Не выполняйте стрижку на склоне, если не можете подняться обратно по склону вверх или не уверены, что сможете управлять газонокосилкой.
- Уберите камни, ветки и другие препятствия.
- Выполняйте стрижку вверх-вниз, а не поперек склона.
- Запрещается перемещаться вниз по склону с поднятой режущей декой.
- Запрещается использовать изделие на участках с уклоном более 10°.

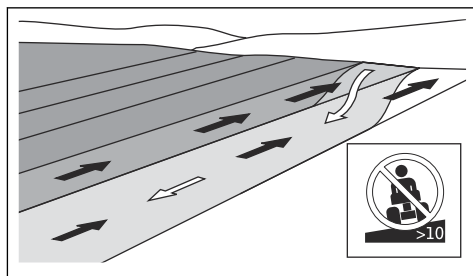

- Не выполняйте запуск или остановку на склоне.
- Перемещайтесь по склонам медленно и плавно.
- Не меняйте скорость и направление движения слишком резко.
- Сведите маневры к минимуму. При движении вниз по склону выполняйте поворот медленно и постепенно. Двигайтесь с низкой скоростью. Осторожно поворачивайте колесо.
- Следите за тем, чтобы на земле не было борозд, ям или колдобин; не пересекайте их. На неровной поверхности повышается риск опрокидывания изделия. Высокая трава может скрывать препятствия.

- Не выполняйте стрижку вблизи обрывов, канав и берегов. Изделие может внезапно опрокинуться, если колесо переедет через край крутого склона или канавы, или если начнет скользить (буксовать) обрыва. При падении изделия в воду существует опасность утонуть.

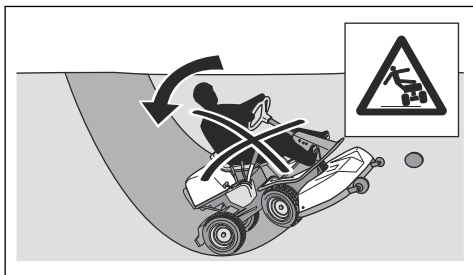

- Не косите влажную траву. Поскольку трава будет скользкой, шины могут потерять сцепление с землей, и изделие начнет скользить (буксовать).
- Не пытайтесь повысить устойчивость изделия, поставив ногу на землю.
- Двигайтесь крайне осторожно, если на изделии закреплена принадлежность или другое оборудование, которое может снизить его устойчивость.
- Установите колесные грузы или противовесы, чтобы придать изделию дополнительную устойчивость. Для получения дополнительных сведений обратитесь к своему дилеру. На модели R 316TX AWD, R 316TsX AWD необходимо использовать противовесы, поскольку колесные грузы нельзя устанавливать на агрегаты с полным приводом (AWD).

Правила безопасного обращения с топливом



ПРЕДУПРЕЖДЕНИЕ: Соблюдайте осторожность при обращении с топливом. Топливо легко воспламеняется и может привести к травмам и повреждению имущества.



ПРЕДУПРЕЖДЕНИЕ: В обязательном порядке прочитайте следующие инструкции по технике безопасности, прежде чем приступать к эксплуатации изделия.

- Никогда не заправляйте топливный бак в помещении.
- Бензин и пары бензина ядовиты и легко воспламеняются. Соблюдайте осторожность при обращении с бензином во избежание травм или возгорания.

- Никогда не снимайте крышку топливного бака и не заправляйте топливный бак при работающем двигателе.
- Перед заправкой двигателя дайте ему остыть.
- Запрещается курить при заправке топлива.
- Не выполняйте заправку топлива вблизи источника искр или открытого пламени.
- При обнаружении утечки в топливной системе двигатель нельзя запускать до тех пор, пока утечка не будет устранена.
- Не заливайте топливо выше отметки рекомендованного уровня. Тепло от двигателя и солнца приведет к расширению топлива и переливу, если бак был заполнен слишком большим количеством топлива.
- Не заливайте слишком много топлива. Если вы пролили топливо на изделие, вытрите пролитую жидкость и дождитесь ее полного испарения, прежде чем запускать двигатель. Если вы пролили топливо на одежду, смените ее.
- Всегда храните топливо в специально предназначенных для этого емкостях.
- Следует хранить изделие и топливо таким образом, чтобы не возникло риска повреждений из-за утечки или испарения топлива.
- Сливайте топливо в соответствующую емкость на открытом воздухе и вдали от открытого огня.

Техника безопасности при работе с аккумулятором



ПРЕДУПРЕЖДЕНИЕ: Поврежденный аккумулятор может привести к взрыву и причинить травмы. При наличии деформаций или повреждений на аккумуляторе обратитесь в авторизованный сервисный центр Husqvarna.



ПРЕДУПРЕЖДЕНИЕ: В обязательном порядке прочитайте следующие инструкции по технике безопасности, прежде чем приступать к эксплуатации изделия.

- Находясь рядом с аккумулятором, надевайте защитные очки.
- Не надевайте часы, украшения или другие металлические предметы при работе рядом с аккумулятором.
- Храните аккумулятор в недоступном для детей месте.
- Выполняйте зарядку аккумулятора в хорошо проветриваемом помещении.
- Во время зарядки аккумулятора легко воспламеняющиеся материалы должны находиться на расстоянии не менее 1 м от аккумулятора.

- Утилизируйте замененные аккумуляторы. См. раздел *Утилизация на стр. 36*.
- Из аккумулятора могут выделяться взрывоопасные газы. Запрещается курить рядом с аккумулятором. Храните аккумулятор вдали от источников открытого огня и искр.

Безопасность при транспортировке

- Для транспортировки изделия используйте транспортное средство соответствующей грузоподъемности.
- Государственные или местные нормативы в том или ином регионе могут накладывать ограничения на транспортировку данного изделия.
- Оператор транспортного средства несет ответственность за безопасное крепление изделия на время транспортировки.

Инструкции по технике безопасности во время технического обслуживания



ПРЕДУПРЕЖДЕНИЕ: Изделие имеет большой вес и может нанести травмы или повредить имущество/прилегающую территорию. Ни в коем случае не выполняйте техническое обслуживание двигателя или режущей деки, пока не будут соблюдены следующие условия:

- Двигатель выключен.
- Агрегат припаркован на ровной поверхности.
- Стояночный тормоз задействован.
- Ключ зажигания извлечен из замка зажигания.
- Режущая дека отключена.
- Кабели зажигания сняты со свечей зажигания.



ПРЕДУПРЕЖДЕНИЕ: Выхлопные газы из двигателя содержат окись углерода — не имеющий запаха, токсичный и чрезвычайно опасный газ. Запрещается запускать изделие в замкнутых пространствах или в местах с недостаточной вентиляцией.



ПРЕДУПРЕЖДЕНИЕ: В обязательном порядке прочитайте следующие инструкции по технике безопасности, прежде чем приступать к эксплуатации изделия.

- Для достижения оптимальной производительности и обеспечения безопасности регулярно выполняйте техническое обслуживание изделия согласно графику обслуживания и ремонта. См. раздел *График технического обслуживания на стр. 20*.
- Поражение электрическим током приводит к травмам. Не касайтесь кабелей во время работы двигателя. Не выполняйте функциональную проверку системы зажигания с помощью пальцев.
- Не запускайте двигатель, если защитные кожухи сняты. Существует высокий риск получения травмы от движущихся или нагретых деталей.
- Дайте изделию остыть, прежде чем начинать техническое обслуживание рядом с двигателем.
- Ножи очень острые, они могут нанести раны. При работе с ножами обмотайте защиту вокруг ножей или наденьте защитные перчатки.
- Перед очисткой режущей деки в обязательном порядке переведите ее в сервисное положение. Не паркуйте агрегат у кромки канавы или на краю склона, если собираетесь работать с режущей декой.



ВНИМАНИЕ: В обязательном порядке прочитайте следующие инструкции по технике безопасности, прежде чем приступать к эксплуатации изделия.

- Не переворачивайте двигатель, если с него снята свеча зажигания или кабель зажигания.
- Убедитесь, что все гайки и болты были затянуты должным образом, а оборудование находится в надлежащем состоянии.
- Не изменяйте настройку регуляторов. При слишком высокой частоте вращения двигателя существует риск повреждения компонентов изделия. Максимальную допустимую частоту вращения двигателя см. в разделе *Технические данные на стр. 37*.
- Допускается эксплуатация изделия только с оригинальным или рекомендованным производителем оборудованием.

Сборка

Введение



ПРЕДУПРЕЖДЕНИЕ: Пружина натяжения приводного ремня может сломаться и стать причиной травмы. Надевайте защитные очки во время крепления или снятия режущей деки.

Внимательно прочитайте инструкции по сборке, приведенные в руководстве пользователя. Процедура крепления и снятия режущей деки также показана на табличке с внутренней стороны переднего кожуха изделия.

Крепление режущей деки

1. Припаркуйте агрегат на ровной поверхности.
2. Включите стояночный тормоз.
3. Установите рычаг регулировки высоты стрижки в сервисное положение.
4. Установите рычаг подъема режущей деки в рабочее положение.

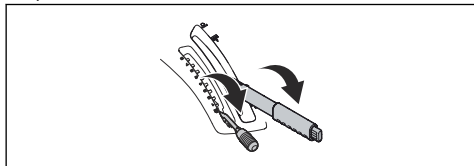

5. Расположите приводной ремень, как показано на рисунке, чтобы не защемить и не повредить его во время крепления режущей деки.

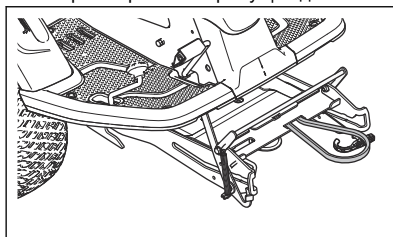

6. Надавите на раму оборудования вниз. Поднимите сервисный фиксатор в вертикальное положение.

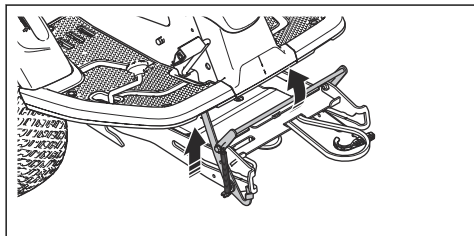

ПРЕДУПРЕЖДЕНИЕ: Если не соблюдать осторожность при задействовании фиксатора, можно повредить пальцы. Установите сервисный фиксатор до упора в вертикальное положение и удерживайте передний край режущей деки обеими руками при переходе к следующему шагу.

7. Поднимите передний край режущей деки и переместите его в раму оборудования. Заглушки на режущей деке, по одной с каждой стороны, должны попасть в канавки на раме оборудования. Сервисный фиксатор автоматически разблокируется.

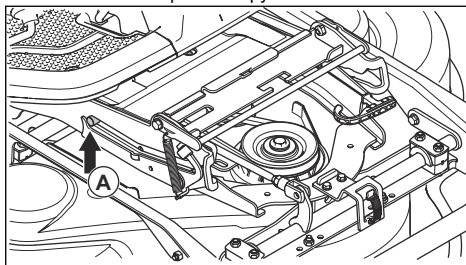

8. Извлеките опору регулировки высоты стрижки из держателя и поместите ее в отверстие для опоры регулировки высоты стрижки (A).

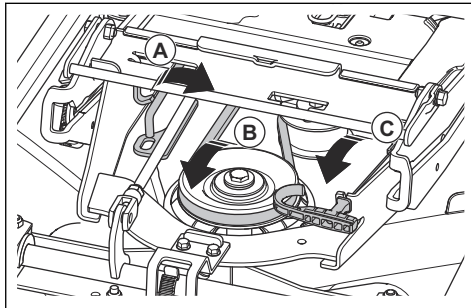

9. Проложите приводной ремень вокруг натяжного шкива (B).
10. Установите пружину в держатель (C).
11. Установите рычаг подъема режущей деки в заблокированное положение. Режущая дека поднимется.

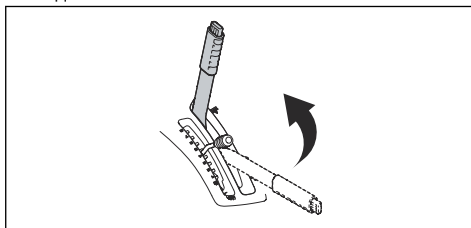

12. Закрепите передний кожух.

Снятие режущей деки

1. Выполните пункты 1-4 из раздела *Крепление режущей деки* на стр. 14.

2. Разблокируйте шплинт на переднем кожухе с помощью инструмента, закрепленного на ключе зажигания, и снимите кожух.

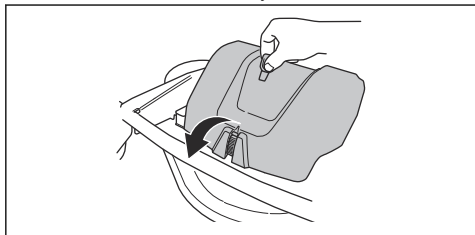

3. Ослабьте натяжение на натяжном шкиве приводного ремня. (A)

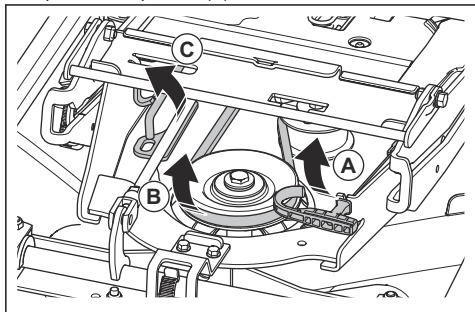

4. Удерживая ручку пружины левой рукой, снимите приводной ремень правой рукой.
5. Потяните приводной ремень назад под изделием. Не устанавливайте его в держатель ремня (B).
6. Установите ручку пружины в держатель во избежание падения пружины.
7. Поднимите опору регулировки высоты стрижки и установите ее в держатель (C).
8. Удерживайте передний край режущей деки обеими руками и потяните его до упора.

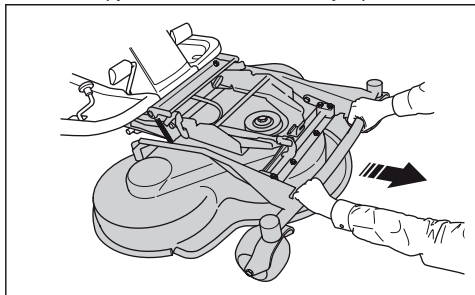

9. Поднимите сервисный фиксатор в вертикальное положение.

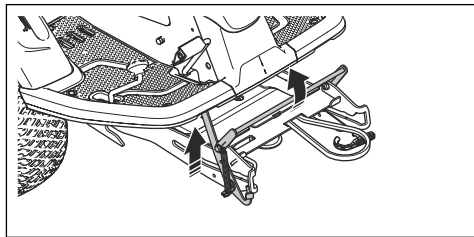

ПРЕДУПРЕЖДЕНИЕ: Если не соблюдать осторожность при задействовании фиксатора, можно повредить пальцы. При выполнении следующего действия удерживайте передний край режущей деки обеими руками.

10. Поднимайте переднюю часть режущей деки, пока сервисный фиксатор не коснется рамы, и извлеките режущую деку.

Эксплуатация

Введение



ПРЕДУПРЕЖДЕНИЕ: Перед эксплуатацией прибора необходимо внимательно изучить раздел безопасности.

Как начать использовать Husqvarna Connect

1. Загрузите приложение Husqvarna Connect на свое мобильное устройство.
2. Зарегистрируйтесь в приложении Husqvarna Connect.
3. Выполните пошаговые инструкции в приложении Husqvarna Connect для подключения и регистрации изделия.

Заправка топливом



ПРЕДУПРЕЖДЕНИЕ: Бензин легко воспламеняется. Проявляйте осторожность и заправляйте изделие только вне помещения (см. раздел *Правила безопасного обращения с топливом на стр. 12*).



ПРЕДУПРЕЖДЕНИЕ: Запрещается использовать топливный бак в качестве опоры.



ВНИМАНИЕ: Заправка неподходящим типом топлива может привести к повреждению двигателя.

Двигатель работает на бензине с минимальным октановым числом 91 RON (87 AKI) (не смешанном с маслом). Мы рекомендуем использовать биоразлагаемый алкилатный бензин. Запрещается использование бензина с содержанием этанола более 10%.

- Каждый раз перед началом работы проверяйте уровень топлива и при необходимости выполняйте дозаправку.
- Никогда не заправляйте топливный бак полностью. Оставляйте не менее 2,5 см от максимального уровня.

Регулировка сиденья



ПРЕДУПРЕЖДЕНИЕ: Запрещается регулировать сиденье во время эксплуатации агрегата.

1. Для регулировки сиденья вперед и назад поставьте ноги на подножки.
2. Переведите рычаг под передним краем сиденья в сторону.
3. Переместите сиденье в подходящее вам положение.

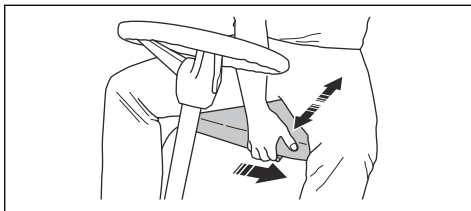

4. Для регулировки пружин сиденья переместите 2 расположенных под сиденьем резиновых упора, как показано на рисунке. Поместите 2 резиновых упора в передние, средние или задние отверстия под сиденьем.

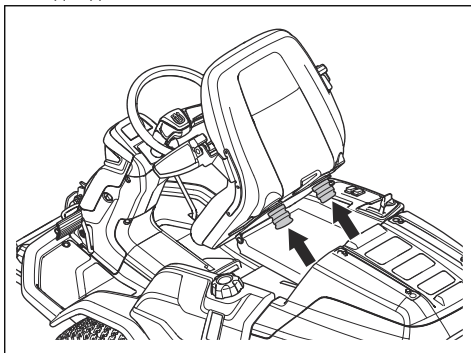

Регулировка высоты рулевого колеса



ПРЕДУПРЕЖДЕНИЕ: Регулировка высоты рулевого колеса во время работы изделия запрещена.

1. Поверните рукоятку против часовой стрелки, чтобы ослабить ее.

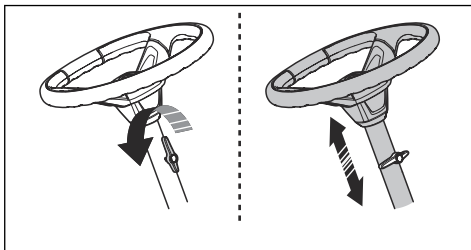

- Отрегулируйте высоту рулевого колеса.
- Поверните рукоятку по часовой стрелке, чтобы затянуть ее.



ВНИМАНИЕ: Убедитесь, что длинная сторона рукоятки направлена вверх.

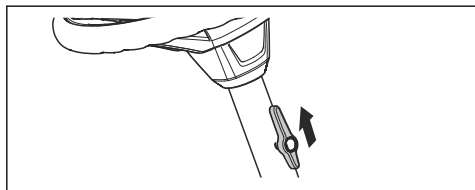

Включение и выключение системы привода

Для перемещения агрегата с выключенным двигателем система привода должна быть отключена. Полностью вытяните рычаг системы привода, чтобы отключить привод на ось. Полностью задвиньте рычаг системы привода, чтобы включить привод на ось. Не используйте промежуточные положения.

Рычаг системы привода на модели R 316TX находится за левым задним колесом. На модели R 316TX AWD, R 316TsX AWD один рычаг системы привода используется для передней оси, а другой — для задней оси. Рычаг системы привода для задней оси находится за левым задним колесом.

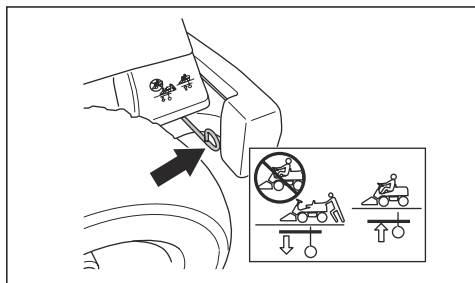

Рычаг системы привода для передней оси на модели R 316TX AWD, R 316TsX AWD находится за левым передним колесом.

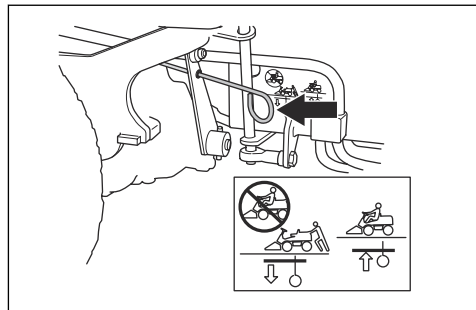

Подъем и опускание режущей деки

Для подъема режущей деки в положение для транспортировки потяните рычаг подъема назад. Если двигатель включен, ножи автоматически перестанут вращаться.

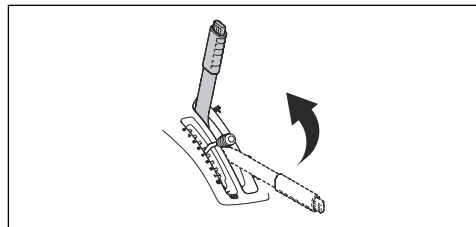

Для опускания режущей деки в рабочее положение нажмите кнопку блокировки и переместите рычаг подъема вперед. Если двигатель включен, ножи автоматически начнут вращаться.

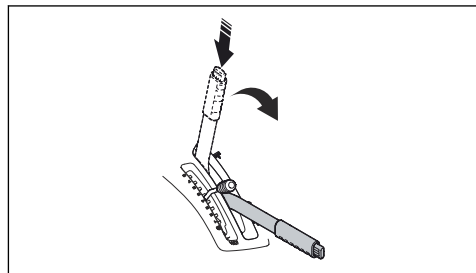

Запуск двигателя

1. Убедитесь, что система привода включена, см раздел *Включение и выключение системы привода на стр. 17.*

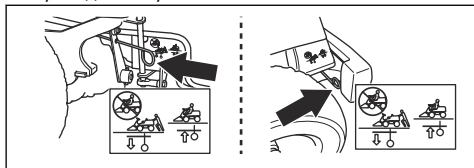

2. Поднимите режущую деку и включите стояночный тормоз.

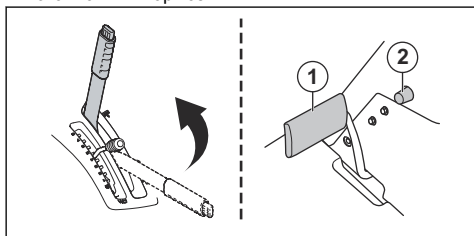

3. Переведите ручку дросселя в среднее положение.

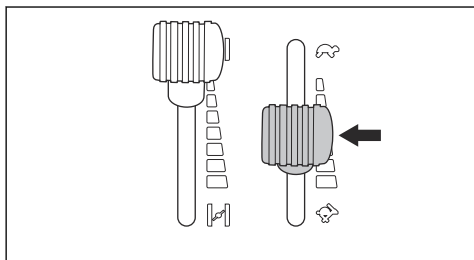

4. Если двигатель еще не прогрет, переведите заслонку до упора назад.

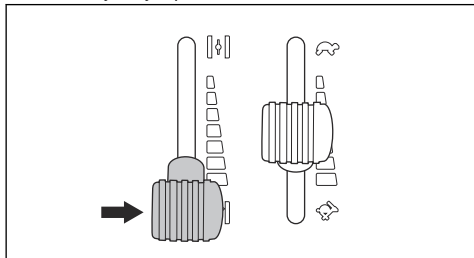

5. Поверните ключ зажигания в положение запуска.

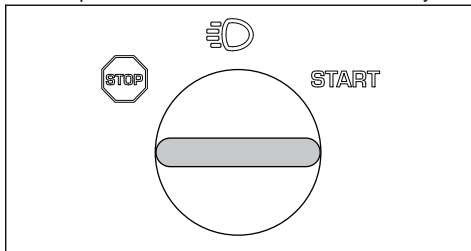

6. После запуска двигателя немедленно отпустите ключ в нейтральное положение.

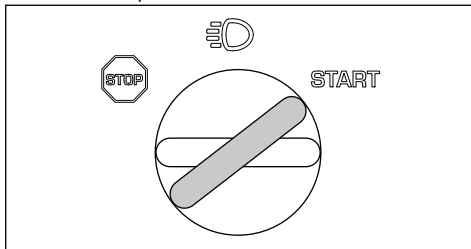

ВНИМАНИЕ: Не включайте стартер более чем на 5 секунд за раз. Если двигатель не запускается, подождите 15 секунд перед повторной попыткой.

7. Поверните ключ зажигания в положение "фары", чтобы загорелись фары.

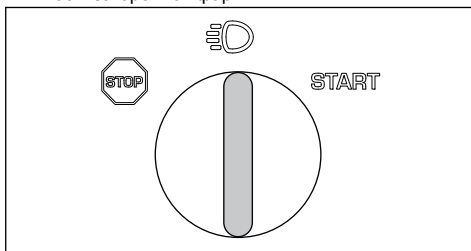

8. Постепенно переведите заслонку вперед до упора.

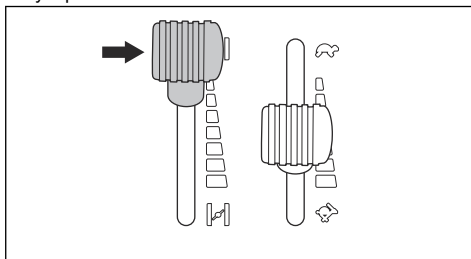

9. Перед тяжелой нагрузкой двигатель должен в течение 3-5 минут поработать на средних оборотах.

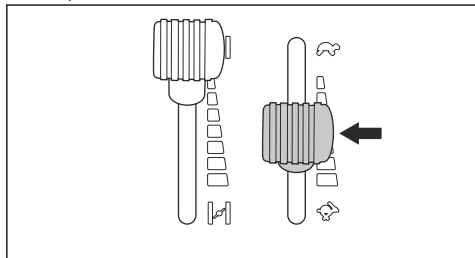

10. Потяните ручку дросселя назад в положение полного газа.



ВНИМАНИЕ: Включение ножей, когда двигатель работает на полных оборотах, приводит к натяжению приводных ремней. Не открывайте дроссель полностью, пока режущая дека не будет опущена в рабочее положение.

Эксплуатация изделия

1. Запустите двигатель.
2. Нажмите на педаль стояночного тормоза, а затем отпустите ее, чтобы отключить стояночный тормоз.

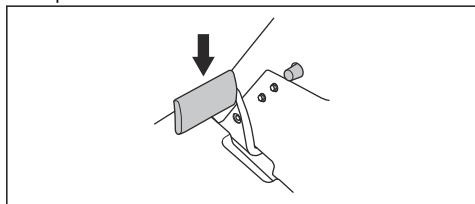

3. Аккуратно нажмите на одну из педалей хода. Чем сильнее вы нажимаете на педаль, тем больше увеличивается скорость. Используйте педаль (1) для движения вперед, а педаль (2) — для движения назад.

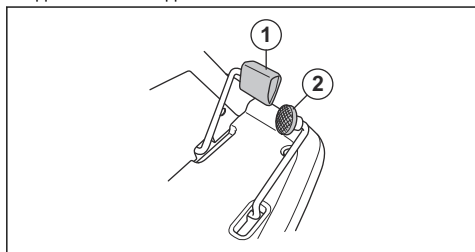

4. Отпустите педаль, чтобы затормозить.

5. С помощью рычага регулировки высоты стрижки выберите высоту стрижки (1-10).

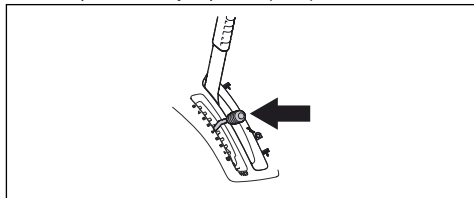

6. Нажмите кнопку блокировки на рычаге подъема режущей деки и опустите ее в рабочее положение.

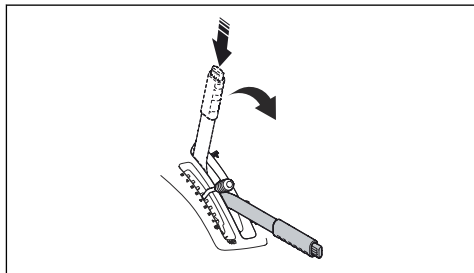

Остановка двигателя

1. Потяните рычаг подъема режущей деки назад в положение блокировки, чтобы поднять режущую деку. Ножи перестанут вращаться.

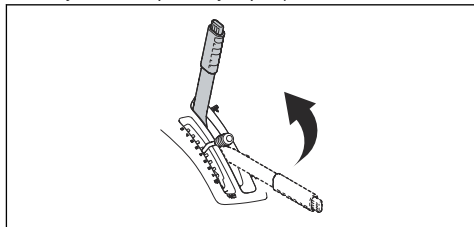

2. Поверните ключ зажигания в положение STOP.

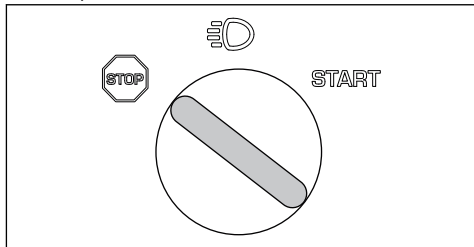

3. Когда агрегат остановится, включите стояночный тормоз.

Включение и отключение стояночного тормоза

1. Нажмите на педаль стояночного тормоза (1).

- Нажмите и держите нажатой кнопку блокировки (2).

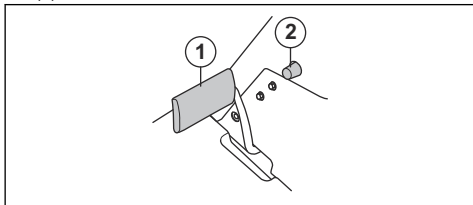

- Удерживая кнопку нажатой, отпустите педаль стояночного тормоза.
- Для отключения стояночного тормоза нажмите на педаль стояночного тормоза еще раз.

Достижение оптимальных результатов стрижки

- Для достижения оптимальной производительности регулярно выполняйте

техническое обслуживание изделия согласно графику обслуживания и ремонта. См. раздел *График технического обслуживания на стр. 20.*

- Не выполняйте стрижку мокрого газона. Стрижка мокрой травы может иметь неудовлетворительные результаты.
- Начинайте работать с большой высотой стрижки и постепенно уменьшайте ее.
- Во время стрижки ножи должны вращаться с высокой скоростью (максимальную допустимую частоту вращения двигателя см. в разделе *Технические данные на стр. 37*). Перемещайте изделие вперед на низкой скорости. Если трава не слишком высокая и густая, вы также можете получить хороший результат при работе с высокой скоростью.
- Стригите траву по случайной схеме.
- Для достижения оптимальных результатов выполняйте стрижку травы чаще и используйте функцию BioClip.

Техническое обслуживание

Введение



ПРЕДУПРЕЖДЕНИЕ: Перед выполнением обслуживания прибора необходимо ознакомиться и понять раздел безопасности.

X = инструкции представлены в данном руководстве по эксплуатации.

O = инструкции не представлены в данном руководстве по эксплуатации. Обратитесь в авторизованный сервисный центр для выполнения технического обслуживания.

График технического обслуживания

* = общее техобслуживание, выполняемое оператором. Инструкции не представлены в данном руководстве по эксплуатации.

Примечание: Если в таблице указано несколько интервалов технического обслуживания, то самый короткий интервал относится только к первому техобслуживанию.

Техническое обслуживание	Ежедневное техобслуживание перед началом работы	Интервал техобслуживания в часах			
		25	50	100	200
Проверьте затяжку гаек и винтов	*				
Убедитесь в отсутствии утечек топлива или масла	*				
Выполните очистку, см. раздел <i>Очистка изделия на стр. 22</i>	X				
Очистите внутреннюю поверхность режущей деки вокруг ножей	X				
Очистите поверхность вокруг глушителя	X				
Убедитесь, что воздухозаборник охлаждения двигателя не засорен	X				
Убедитесь, что защитные устройства исправны	X				
Осмотрите тормоза и проверьте их исправность	X				
Проверьте уровень моторного масла	X				
Проверьте уровень масла в трансмиссии	X				

Техническое обслуживание	Ежедневное техобслуживание перед началом работы	Интервал техобслуживания в часах			
		25	50	100	200
Проверьте тросы системы управления	X				
Осмотрите ножи в режущей деке		X			
Очистите режущую деку, области под кожухами ремня и под режущей декой			X		
Проверьте давление в шинах		X	X		
Проверьте стояночный тормоз			X		
Замените моторное масло ¹				X	
Замените масляный фильтр					X
Очистите воздушный фильтр		X			
Замените воздушный фильтр					X
Замените топливный фильтр				X	
Замените свечу зажигания				X	
Проверьте параллельность режущей деки		X	X		
Смажьте натяжитель ремня.		X	X		
Осмотрите и отрегулируйте тросы системы управления		○	○		
Осмотрите глушитель и теплоотражатель			○		
Осмотрите режущую деку на наличие повреждений			○		
Отрегулируйте стояночный тормоз.			○		
Проверьте и отрегулируйте трос дросселя			○		
Очистите охлаждающие ребра на двигателе и трансмиссии			○		
Очистите двигатель и трансмиссию			○		
Проверьте/отрегулируйте скорость переднего и заднего колеса, только модели с полным приводом		○		○	
Проверьте ремни		○	○		
Проверьте аккумулятор			○		
Проверьте топливный шланг. Замените при необходимости				○	
Замените масло в трансмиссии			○		○
Замените масляный фильтр в трансмиссии, только модели с полным приводом			○		○
Замените фильтр сервопривода с навинчиваемым патроном, только модели с полным приводом			○		○

¹ В первый раз замените моторное масло после 8 часов работы.

Очистка изделия



ВНИМАНИЕ: Не используйте моечный агрегат высокого давления или пароочиститель. Вода может попасть в подшипники и электрические соединения и вызвать коррозию, которая приводит к повреждению изделия.

Сразу по окончании работы очистите изделие.

- Не выполняйте очистку нагретых поверхностей, таких как двигатель, глушитель и выхлопная система. Подождите, пока эти поверхности остынут, а затем удалите траву или грязь.
- Перед началом влажной очистки выполните очистку щеткой. Удалите обрезки травы и грязь с трансмиссии, воздухозаборника трансмиссии и двигателя и вокруг них.
- Используйте для очистки изделия проточную воду из шланга. Не используйте высокое давление.
- Не направляйте струю воды на электрические компоненты или подшипники. Как правило, использование мощного средства усугубляет повреждения.
- Для очистки режущей деки установите ее в сервисное положение и вымойте ее водой из шланга.
- Когда изделие будет очищено, запустите режущую деку на некоторое время, чтобы выдуть остатки воды.

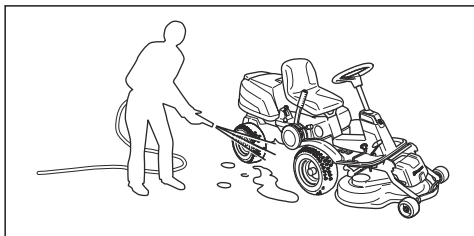

Очистка двигателя и глушителя

Регулярно очищайте двигатель и глушитель от обрезков травы и грязи. Обрезки травы, пропитанные топливом или маслом на двигателе, могут повысить риск пожара и перегрева двигателя. Дайте двигателю остыть перед очисткой. Выполняйте очистку щеткой и водой.

Обрезки травы вокруг глушителя быстро высыхают и могут стать причиной пожара. Используйте щетку или удалите обрезки травы водой, когда глушитель остынет.

Очистка воздухозаборника охлаждения двигателя



ПРЕДУПРЕЖДЕНИЕ: Остановите двигатель. Воздухозаборник охлаждения двигателя вращается и может повредить ваши пальцы.

- Убедитесь, что решетка воздухозаборника на кожухе двигателя не засорена. Удалите траву и грязь щеткой.

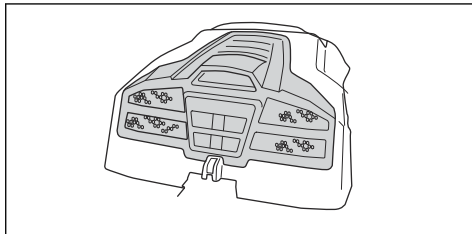

- Откройте кожух двигателя. Убедитесь, что воздухозаборник охлаждения двигателя не засорен. Удалите траву и грязь щеткой.

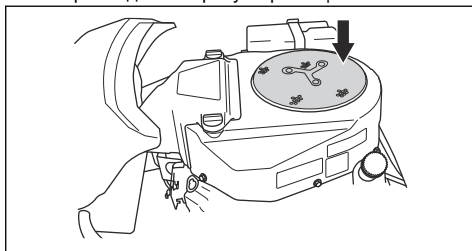

Снятие кожухов

Открытие кожуха двигателя

1. Сложите сиденье вперед.
2. Разблокируйте шплинт на кожухе двигателя с помощью инструмента, закрепленного на ключе зажигания.

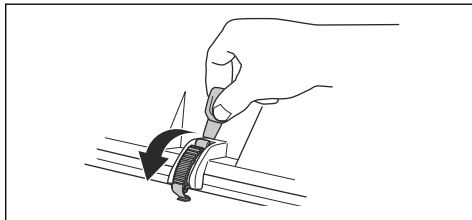

3. Сложите кожух двигателя назад.

Снятие переднего кожуха

1. Разблокируйте шплинт на переднем кожухе с помощью инструмента, закрепленного на ключе зажигания.

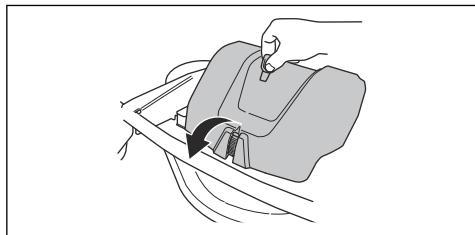

2. Снимите передний кожух.

Снятие правой подножки

1. Поверните ручку на педали заднего хода (А), чтобы снять ее.
2. Отверните 3 винта (В) и снимите подножку.

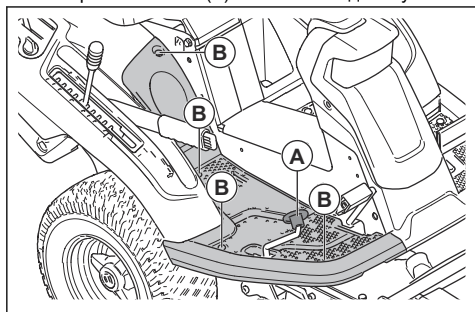

Снятие левой подножки

- Отверните 4 винта и снимите подножку.

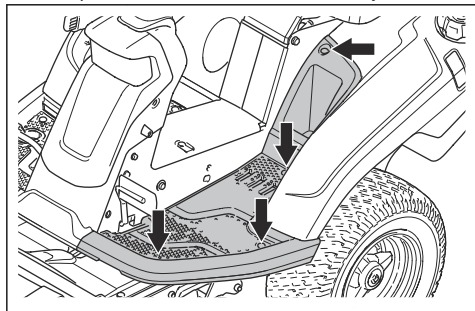

Проверка тросов системы управления

Со временем натяжение тросов системы управления может ослабнуть. Это приводит к необходимости изменить регулировку системы управления.

Осмотрите и отрегулируйте систему управления следующим образом:

1. Натяжение тросов системы управления соответствует норме, если вы можете вручную подвинуть их на 5 мм вверх или вниз в пазу на направляющей втулке.

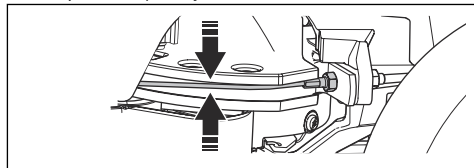

2. Если тросы ослаблены, обратитесь в авторизованный сервисный центр для их регулировки.

Проверка стояночного тормоза

1. Припаркуйте агрегат на твердой поверхности с уклоном.

Примечание: Во время проверки стояночного тормоза не паркуйте агрегат на склоне с травой.

2. Нажмите на педаль стояночного тормоза (1).
3. Нажмите и удерживайте кнопку блокировки (2) и отпустите педаль стояночного тормоза, когда кнопка нажата.

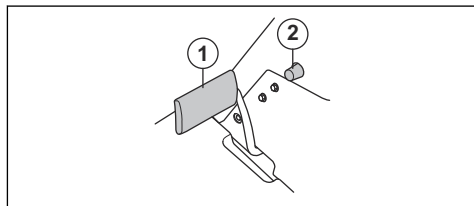

4. Если изделие начнет движение, обратитесь в авторизованный сервисный центр для регулировки стояночного тормоза.
5. Нажмите на педаль стояночного тормоза еще раз, чтобы отключить стояночный тормоз.

Замена топливного фильтра

1. Снимите кожух двигателя, чтобы получить доступ к топливному фильтру.
2. Снимите хомуты шлангов с топливного фильтра с помощью плоскогубцев.

3. Стяните концы шлангов с топливного фильтра. Возможна утечка небольшого количества топлива.

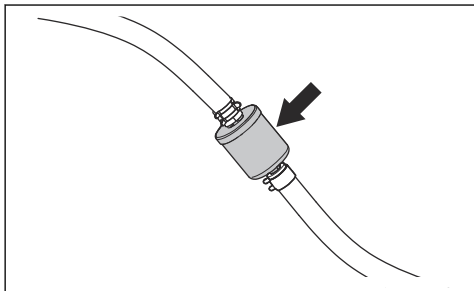

4. Вставьте новый топливный фильтр в концы шлангов. Нанесите жидкое мыло на края топливного фильтра, чтобы упростить соединение.
5. Установите хомуты шлангов вокруг топливного фильтра.

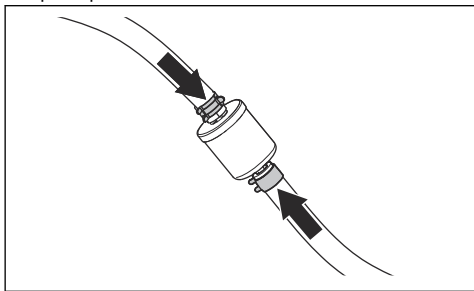

Очистка и замена воздушного фильтра

1. Откройте кожух двигателя.
2. Ослабьте 2 крепления крышки воздушного фильтра и снимите ее.

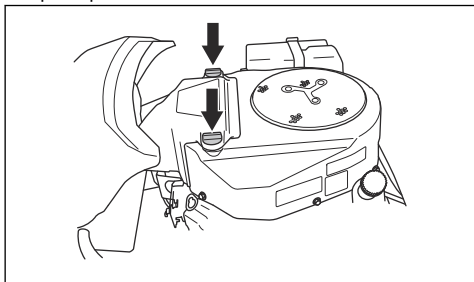

3. Ослабьте хомут, который удерживает картридж воздушного фильтра.

4. Извлеките картридж из корпуса фильтра.

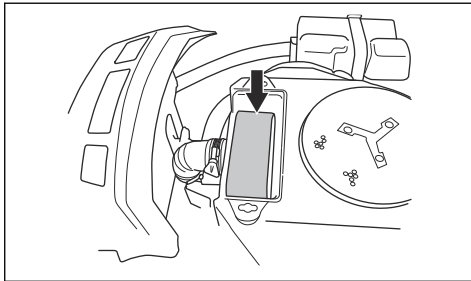

5. Снимите поролоновый фильтр вокруг картриджа воздушного фильтра.
6. Очистите поролоновый фильтр мягким моющим средством.
7. Дайте поролоновому фильтру полностью высохнуть.
8. Постучите бумажным фильтром о твердую поверхность для его очистки. Не используйте сжатый воздух.
9. Если бумажный фильтр не получается очистить, замените его.
10. Поместите поролоновый фильтр на место вокруг картриджа воздушного фильтра.
11. Установите картридж воздушного фильтра на воздушный шланг.
12. Закрепите картридж воздушного фильтра хомутом.

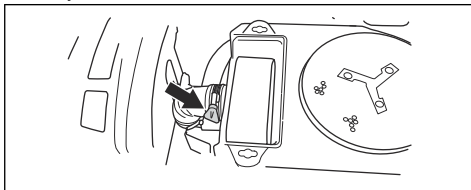

13. Установите крышку воздушного фильтра и затяните крепления.

Проверка и замена свечи зажигания

1. Откройте кожух двигателя.
2. Отсоедините наконечник кабеля зажигания и очистите область вокруг свечи зажигания.
3. Снимите свечу зажигания с помощью свечного ключа.
4. Проверьте свечу зажигания. Замените свечу в случае перегорания электродов или при наличии трещин и повреждений на изоляции. Если свеча зажигания не повреждена, очистите ее стальной щеткой.

5. Измерьте зазор между электродами и убедитесь, что он правильный. См. раздел *Технические данные на стр. 37*.

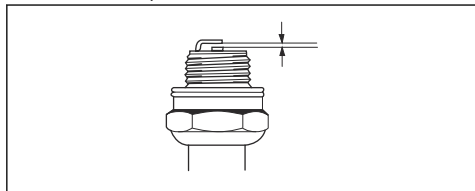

6. Согните боковой электрод для регулировки зазора между электродами.
7. Вставьте свечу зажигания обратно и заверните от руки, пока она не коснется гнезда свечи.
8. Затяните свечу зажигания с помощью свечного ключа до сжатия шайбы.
9. Затяните уже использованную раньше свечу зажигания еще на $\frac{1}{4}$ оборота, а новую свечу — на $\frac{1}{4}$ оборота.



ВНИМАНИЕ: Неправильная затяжка свечей зажигания может привести к повреждению двигателя.

10. Замените наконечник кабеля зажигания.



ВНИМАНИЕ: Не пытайтесь запустить двигатель, если с него снята свеча зажигания или кабель зажигания.

Замена главного предохранителя

Перегоревший предохранитель можно определить по перегоревшему разъему.

1. Откройте кожух двигателя. Главный предохранитель расположен в держателе между аккумулятором и двигателем.
2. Извлеките предохранитель из держателя.

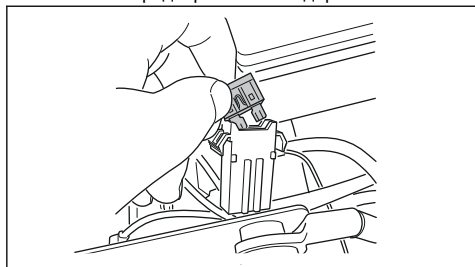

3. Замените перегоревший предохранитель предохранителем такого же типа, плоский штифт 20 А.
4. Установите кожухи на место.

Если через короткий промежуток времени после замены главный предохранитель снова перегорит, это указывает на наличие короткого замыкания. Устраните короткое замыкание, прежде чем

использовать изделие снова. Обратитесь в авторизованный сервисный центр за помощью.

Зарядка аккумулятора

- Зарядите аккумулятор, если его заряда не хватает для запуска двигателя.
- Используйте стандартное зарядное устройство.



ВНИМАНИЕ: Запрещается использовать зарядное устройство с усилителем или усилитель запуска. Это приведет к повреждению электрической системы изделия.

- Перед запуском двигателя всегда отсоединяйте зарядное устройство.

Аварийный запуск двигателя

Если заряда аккумулятора не хватает для запуска двигателя, вы можете использовать соединительные кабели для аварийного запуска. Изделие оснащено системой питания 12 В с заземлением отрицательного вывода на шасси. Изделие, используемое для аварийного запуска, также должно быть оснащено системой питания 12 В с заземлением отрицательного вывода на шасси.

Подключение соединительных кабелей



ПРЕДУПРЕЖДЕНИЕ: Опасность взрыва из-за взрывоопасных газов, выделяемых аккумулятором. Запрещается подключать отрицательную клемму полностью заряженного аккумулятора к отрицательной клемме разряженного аккумулятора или рядом с ним.



ВНИМАНИЕ: Не используйте аккумулятор вашего изделия для запуска других транспортных средств.

1. Снимите кожух двигателя.
2. Снимите кожух аккумуляторного отсека.

3. Подключите один конец красного кабеля к ПОЛОЖИТЕЛЬНОЙ клемме (+) разряженного аккумулятора (А).

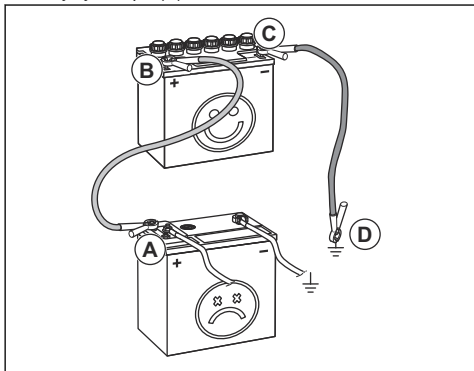

4. Подключите другой конец красного кабеля к ПОЛОЖИТЕЛЬНОЙ клемме (+) полностью заряженного аккумулятора (В).



ПРЕДУПРЕЖДЕНИЕ: Ни в коем случае не замыкайте концы красного кабеля на шасси.

5. Подключите один конец черного кабеля к ОТРИЦАТЕЛЬНОЙ клемме (-) полностью заряженного аккумулятора (С).
6. Подключите другой конец черного кабеля к ЗАЗЕМЛЕНИЮ НА ШАССИ (D), вдали от топливного бака и аккумулятора.
7. Установите кожухи на место.

Снятие соединительных кабелей

Примечание: Отсоедините соединительные кабели в обратной последовательности их подключения.

1. Отсоедините ЧЕРНЫЙ кабель от шасси.
2. Отсоедините ЧЕРНЫЙ кабель от полностью заряженного аккумулятора.
3. Отсоедините КРАСНЫЙ кабель от 2 аккумуляторов.

Давление в шинах

Правильное давление составляет 60 кПа (0,6 бар / 8,5 фунт/кв. дюйм) на всех 4 шинах.

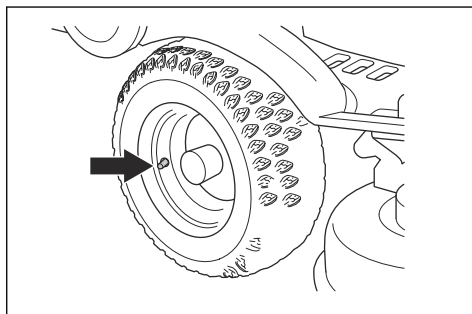

Установка режущей деки в сервисное положение

1. См. пункты 1-8 в разделе *Снятие режущей деки на стр. 14.*
2. Удерживайте передний край режущей деки обеими руками и потяните его вперед до упора.

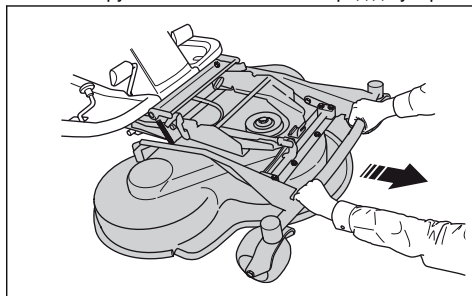

3. Поднимайте режущую деку в вертикальное положение, пока не услышите щелчок. Режущая дека автоматически фиксируется в вертикальном положении.

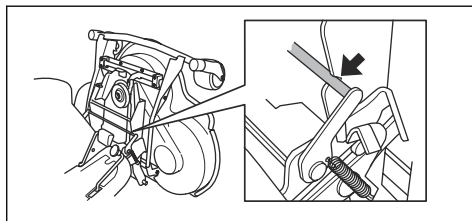

Установка режущей деки в рабочее положение

1. Удерживайте передний край режущей деки левой рукой.

2. Ослабьте фиксатор правой рукой.

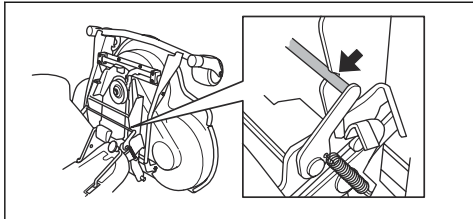

3. Откиньте режущую деку и вставьте ее до упора.



ВНИМАНИЕ: Приводной ремень может застрять под режущей декой. Потяните за петлю приводного ремня в держателе ремня, прежде чем вставить режущую деку.

4. Извлеките опору регулировки высоты стрижки из держателя и поместите ее в отверстие.

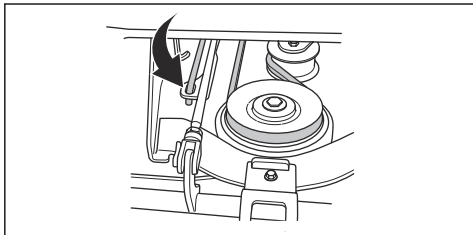

5. Проложите приводной ремень вокруг ведущих колес. Убедитесь, что приводной ремень установлен с правильной стороны шкива натяжителя ремня.

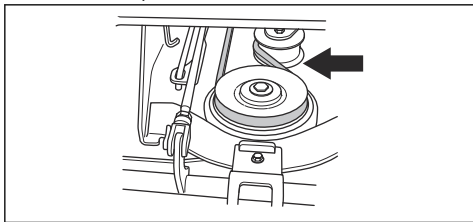

6. Установите пружину в держатель.

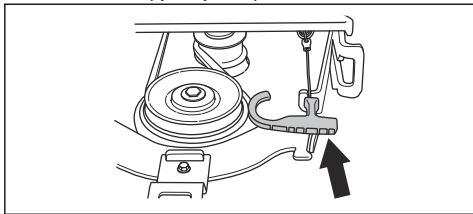

7. Закрепите передний кожух.
8. Установите рычаг высоты стрижки в любое из положений 1-10.

Проверка и регулировка давления режущей деки на почву

Правильная регулировка давления на почву обеспечивает перемещение режущей деки по поверхности без чрезмерного давления на нее.

1. Убедитесь, что давление воздуха в шинах составляет 60 кПа (0,6 бар / 9,0 фунт/кв. дюйм).
2. Припаркуйте агрегат на ровной поверхности.
3. Опустите режущую деку в рабочее положение.
4. Положите наполненные весы под передний край режущей деки.

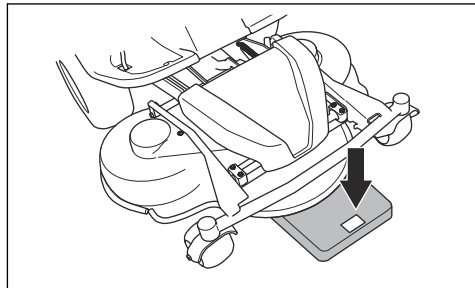

5. Чтобы убедиться, что опорные колеса не принимают вес на себя, установите деревянный брусок между рамой и весами.
6. Для регулировки давления на почву поворачивайте регулировочные винты, которые находятся за передними колесами с правой и с левой стороны.
7. Поворачивайте винты направо или налево, пока давление на почву не будет составлять 12–15 кг (26,5–33 фунта).

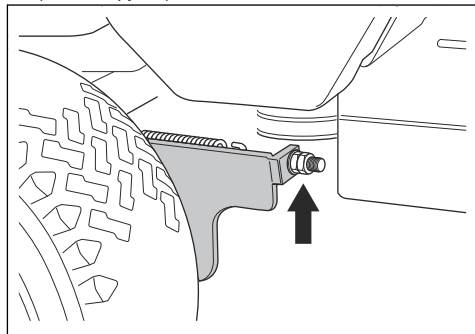

Проверка параллельности режущей деки

1. Убедитесь, что давление воздуха в шинах соответствует норме. См. раздел *Технические данные* на стр. 37.
2. Припаркуйте агрегат на ровной поверхности.
3. Опустите режущую деку в рабочее положение.

- Установите рычаг регулировки высоты стрижки в сервисное положение.
- Измерьте расстояние от земли до переднего и заднего края режущей деки. Убедитесь, что задний край на 4-6 мм (1/5 дюйма) выше переднего края.

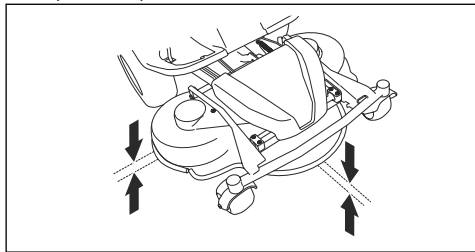

Регулировка параллельности режущей деки

- Снимите передний кожух и правую подножку.
- Отверните винты, фиксирующие щиток ремня, и снимите щиток ремня.

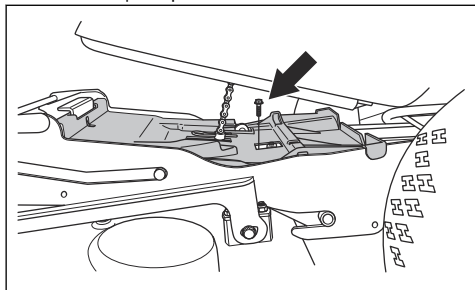

- Ослабьте гайки на подъемной стойке.

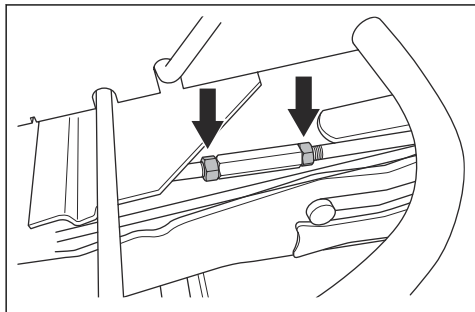

- Поворачивайте подъемную стойку, чтобы удлинить опору или сделать ее короче. Удлините опору, чтобы поднять задний край кожуха. Укоротите опору, чтобы опустить задний край кожуха.

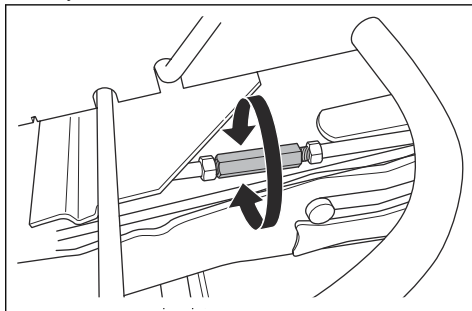

- Затяните гайки на подъемной стойке после завершения регулировки.
- Проверьте параллельность. См. раздел *Проверка параллельности режущей деки на стр. 27*.
- Установите щиток ремня и затяните винты.
- Установите правую подножку и передний кожух.

Снятие заглушки BioClip

- Снимите заглушку BioClip, чтобы сменить режим работы режущей деки Combi с системы BioClip на отбрасывание травы назад.

Снятие и установка заглушки BioClip на режущую деку Combi 103 и 112

- Установите режущую деку в сервисное положение.
- Отверните 3 винта, фиксирующих заглушку BioClip, и снимите заглушку.

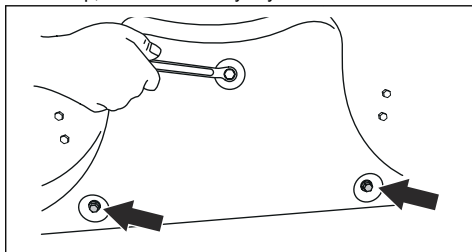

- Заверните 3 винта M8x15 мм в резьбовые отверстия для заглушки BioClip, чтобы избежать повреждения резьбы.
- Установите режущую деку обратно в рабочее положение.
- Установите заглушку BioClip в обратной последовательности.

Снятие и установка заглушки BioClip на режущую деку Combi 94

1. Установите режущую деку в сервисное положение.
2. Отверните 3 винта, фиксирующих заглушку BioClip, и снимите заглушку.

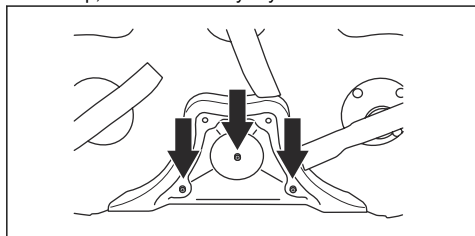

3. Установите режущую деку обратно в рабочее положение.
4. Установите заглушку BioClip в обратной последовательности.

Проверка ножей



ВНИМАНИЕ: Поврежденные или неправильно сбалансированные ножи могут стать причиной повреждения изделия. Замените поврежденные ножи. Обратитесь в авторизованный сервисный центр для заточки и балансировки затупившихся ножей.

1. Установите режущую деку в сервисное положение.
2. Осмотрите ножи на наличие повреждений и проверьте необходимость их заточки.

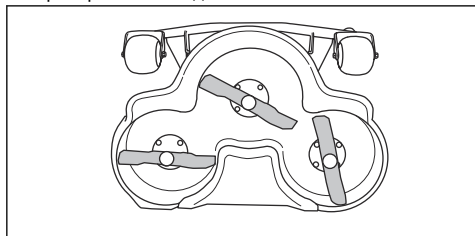

3. Затяните болты ножей моментом 45–50 Нм.

Замена ножей

1. Установите режущую деку в сервисное положение.

2. Заблокируйте нож деревянным бруском (А).

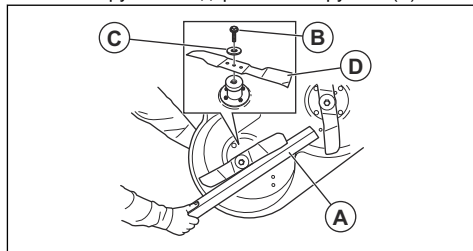

3. Ослабьте и снимите болт ножа (В), шайбы (С) и нож (D).
4. Установите новый нож таким образом, чтобы края были расположены под углом в направлении режущей деки.



ПРЕДУПРЕЖДЕНИЕ: Использование ножа неподходящего типа может привести к отбрасыванию предметов из режущей деки и привести к серьезным травмам. Используйте только ножи, указанные в разделе *Технические данные на стр. 37.*

4. Установите нож, шайбу и болт. Затяните болт моментом 45–50 Нм.

Проверка уровня моторного масла

1. Припаркуйте агрегат на ровной поверхности и остановите двигатель.
2. Откройте кожух двигателя.
3. Ослабьте и извлеките щуп.

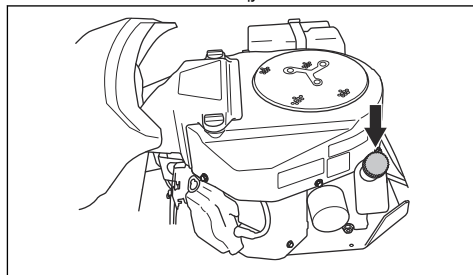

4. Очистите щуп от масла.
5. Установите щуп обратно. Не затягивайте его.
6. Ослабьте и извлеките щуп; проверьте уровень масла.

- Уровень масла должен находиться между отметками на щупе. Если уровень масла близок к отметке "ADD" (Добавить), залейте масло до отметки "FULL" (Полный).

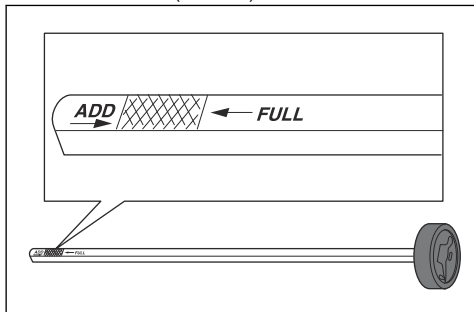

- Заливайте масло через отверстие, в котором располагается щуп. Заливайте масло медленно.

Примечание: Типы рекомендованного моторного масла см. в разделе *Технические данные на стр. 37*. Запрещается смешивать разные типы масел.

- Надежно затяните щуп, прежде чем запустить двигатель. Запустите двигатель и дайте ему поработать на холостом ходу приблизительно 30 секунд. Остановите двигатель. Подождите 30 секунд и проверьте уровень масла еще раз.

Замена моторного масла и масляного фильтра

Если двигатель не прогрет, запустите двигатель на 1–2 минуты перед сливом моторного масла. Это позволит прогреть моторное масло и упростит его слив.



ПРЕДУПРЕЖДЕНИЕ: Запрещается оставлять двигатель работать более 1–2 минут перед сливом моторного масла. Моторное масло становится очень горячим и может вызвать ожоги. Дайте двигателю остыть, прежде чем сливать моторное масло.



ПРЕДУПРЕЖДЕНИЕ: При попадании моторного масла на тело смойте его мылом и водой.

- Установите емкость под сливную пробку с левой стороны двигателя.
- Извлеките щуп.

- Снимите сливную пробку.

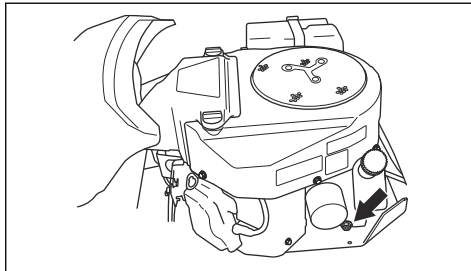

- Дайте маслу стечь в емкость.
- Установите сливную пробку и затяните ее.
- Поверните масляный фильтр против часовой стрелки, чтобы снять его.

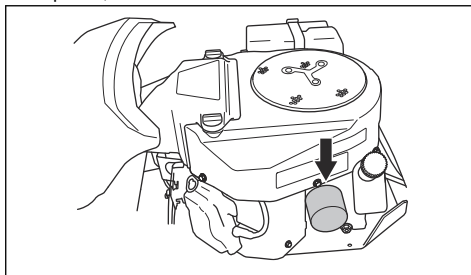

- Слегка смажьте резиновое уплотнение на новом масляном фильтре новым маслом.
- Для установки масляного фильтра заверните его по часовой стрелке вручную, пока резиновое уплотнение не встанет на место, затем заверните еще на пол-оборота.
- Залейте новое масло, см. раздел *Проверка уровня моторного масла на стр. 29*.
- Запустите двигатель и дайте ему поработать на холостом ходу в течение 3 минут.
- Остановите двигатель и убедитесь, что масляный фильтр не протекает.
- Залейте масло, чтобы компенсировать то количество масла, которое задерживается в новом масляном фильтре.

Примечание: Инструкции по безопасной утилизации отработанного моторного масла см. в разделе *Утилизация на стр. 36*.

Проверка уровня масла в трансмиссии

1. Отверните два винта с обеих сторон и снимите кожух трансмиссии.

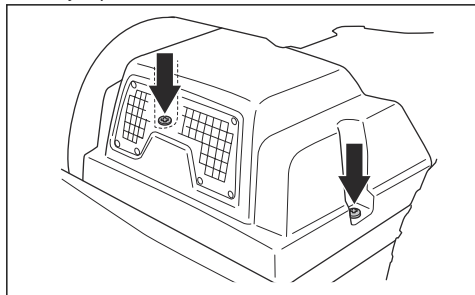

2. Убедитесь, что уровень масла в масляном баке трансмиссии находится между двумя горизонтальными отметками на баке.

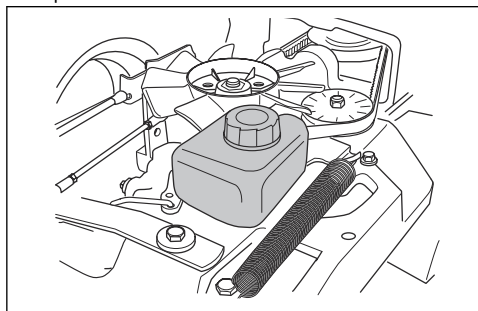

3. Залейте моторное масло, если уровень масла опустился ниже нижней отметки, но не заполняйте бак выше верхней отметки.

Примечание: См. раздел *Технические данные* на стр. 37, где указано рекомендованное масло для

R 316TX и R 316TX AWD, R 316TsX AWD. Для R 316TX AWD, R 316TsX AWD необходимо использовать синтетическое масло.

Смазка натяжителя ремня

Необходимо регулярно смазывать натяжитель ремня высококачественной смазкой на основе дисульфида молибдена.

1. Отверните 2 винта, фиксирующих щиток ремня, и снимите его.

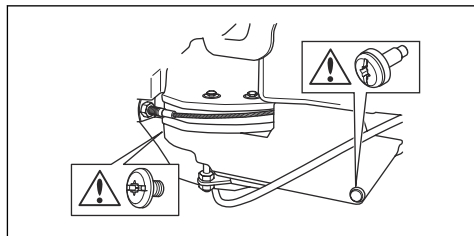

2. Смажьте с помощью шприца для смазки, подавая консистентную смазку через ниппель с правой стороны под нижним ременным шкивом. Смазывайте, пока смазка не появится с обратной стороны ниппеля.

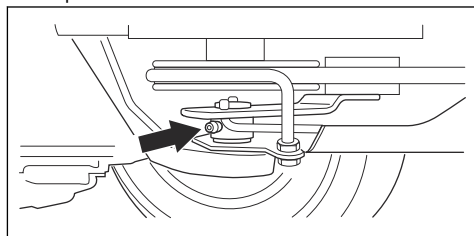

3. Установите щиток ремня и затяните 2 винта.

Поиск и устранение неисправностей





График процедур по поиску и устранению неисправностей







Если вы не нашли решение своей проблемы в данном руководстве пользователя, обратитесь в сервисный центр Husqvarna.

Проблема	Причина
Стартер не проворачивает вал двигателя	Не включен стояночный тормоз. См. раздел <i>Включение и отключение стояночного тормоза на стр. 19.</i>
	Рычаг подъема режущей деки находится в рабочем положении. См. раздел <i>Подъем и опускание режущей деки на стр. 17.</i>
	Перегорел главный предохранитель. См. раздел <i>Замена главного предохранителя на стр. 25.</i>
	Неисправен замок зажигания.
	Неадекватное соединение между кабелем и аккумулятором. См. раздел <i>Техника безопасности при работе с аккумулятором на стр. 12.</i>
	Слишком низкий заряд аккумулятора. См. раздел <i>Зарядка аккумулятора на стр. 25.</i>
	Неисправен стартер.
Двигатель не запускается, когда стартер проворачивает вал двигателя	В топливном баке нет топлива. См. раздел <i>Заправка топливом на стр. 16.</i>
	Неисправна свеча зажигания.
	Неисправен кабель зажигания.
	Грязь в карбюраторе или топливопроводе.
Двигатель работает рывками	Неисправна свеча зажигания.
	Неправильно настроен карбюратор.
	Засорен воздушный фильтр. См. раздел <i>Очистка и замена воздушного фильтра на стр. 24.</i>
	Засорен сапун топливного бака.
	Грязь в карбюраторе или топливопроводе.
Недостаточная мощность двигателя	Засорен воздушный фильтр. См. раздел <i>Очистка и замена воздушного фильтра на стр. 24.</i>
	Неисправна свеча зажигания.
	Грязь в карбюраторе или топливопроводе.
	Неправильно отрегулирован трос газа.
Недостаточная мощность трансмиссии	Засорен воздухозаборник охлаждения или охлаждающие ребра трансмиссии.
	Поврежден вентилятор трансмиссии.
	В трансмиссии отсутствует масло или уровень масла слишком низкий. См. раздел <i>Проверка уровня масла в трансмиссии на стр. 31.</i>
Аккумулятор не заряжается	Аккумулятор неисправен. См. раздел <i>Техника безопасности при работе с аккумулятором на стр. 12.</i>
	Неадекватное соединение разъемов кабеля на клеммах аккумулятора. См. раздел <i>Техника безопасности при работе с аккумулятором на стр. 12.</i>

Проблема	Причина
Агрегат вибрирует	Ножи расшатаны. См. раздел <i>Проверка ножей на стр. 29.</i>
	Один или несколько ножей не сбалансированы. См. раздел <i>Проверка ножей на стр. 29.</i>
	Двигатель работает неравномерно.
Неудовлетворительные результаты стрижки	Ножи затупились. См. раздел <i>Проверка ножей на стр. 29.</i>
	Длинная или мокрая трава. См. раздел <i>Достижение оптимальных результатов стрижки на стр. 20.</i>
	Режущая дека сдвинута.
	Засорение режущей деки травой. См. раздел <i>Очистка изделия на стр. 22.</i>
	Разное давление в шинах с правой и левой стороны. См. раздел <i>Давление в шинах на стр. 26.</i>
	Эксплуатация изделия на слишком высокой скорости. См. раздел <i>Достижение оптимальных результатов стрижки на стр. 20.</i>
	Слишком низкая частота вращения двигателя. См. раздел <i>Достижение оптимальных результатов стрижки на стр. 20.</i>
	Приводной ремень проскальзывает.

Дисплей - Поиск и устранение неисправностей

Символ	Название	Индикация на дисплее	Звуковой сигнал	Причина
	Индикатор наклона	Отображается символ.	-	Вы используете изделие на склоне с углом наклона $>10^\circ$. См. раздел <i>Инструкции по технике безопасности во время эксплуатации на стр. 9.</i>
		Символ мигает.	-	Вы используете изделие на склоне с углом наклона $>15^\circ$. См. раздел <i>Инструкции по технике безопасности во время эксплуатации на стр. 9.</i>
	Датчик давления масла	Отображается символ.	1 длинный звуковой сигнал.	Низкое давление масла. См. раздел <i>Проверка уровня моторного масла на стр. 29.</i>
	Индикатор уровня заряда аккумулятора	Отображается символ.	1 длинный звуковой сигнал.	Низкое напряжение. См. раздел <i>Зарядка аккумулятора на стр. 25.</i>
	Индикатор вращающихся ножей	Отображается символ.	-	Включен привод ножей.
		Символ мигает.		Неверная процедура запуска. См. раздел <i>Условия пуска на стр. 10.</i>

Символ	Название	Индикация на дисплее	Звуковой сигнал	Причина
	Индикатор стояночного тормоза	Отображается символ.	-	Включен стояночный тормоз. См. раздел <i>Включение и отключение стояночного тормоза на стр. 19.</i>
		Символ мигает.		Неверная процедура запуска. См. раздел <i>Условия пуска на стр. 10.</i>
		Символ быстро мигает.		Стояночный тормоз неисправен. Обратитесь к своему дилеру по обслуживанию Husqvarna.
	Индикатор контроля присутствия оператора (ОПС)	Символ мигает.	5 коротких звуковых сигналов.	Датчик контроля присутствия оператора выключен, когда вы пытаетесь запустить двигатель. См. раздел <i>Запуск двигателя на стр. 18.</i>
		Символ быстро мигает.	-	Датчик контроля присутствия оператора неисправен. Обратитесь к своему дилеру по обслуживанию Husqvarna.
	Индикатор техобслуживания	Отображается символ.	5 коротких звуковых сигналов.	Требуется техобслуживание. Обратитесь к своему дилеру по обслуживанию Husqvarna.
	Индикатор низкого уровня топлива	Отображается символ.	1 короткий звуковой сигнал.	Низкий уровень топлива. См. раздел <i>Заправка топливом на стр. 16.</i>
	Индикатор Bluetooth®	Символ мигает.	-	Изделие заблокировано. Разблокируйте изделие с помощью Husqvarna Connect.
	Цифровой замок	Отображается символ.	-	

Примечание: Внешний вид дисплея может отличаться в зависимости от модели.

Транспортировка, хранение и утилизация

Транспортировка

- Изделие имеет большой вес и может нанести сдавливающие травмы. Соблюдайте особую осторожность при погрузке изделия на транспортное средство/прицеп или его разгрузке.
- Для транспортировки используйте прицеп соответствующей грузоподъемности.

- Перед транспортировкой изделия в прицепе или по дороге изучите местные правила дорожного движения.

Безопасное крепление изделия для транспортировки

Перед креплением изделия ознакомьтесь с разделом, посвященным безопасности, и усвойте его

содержание. См. раздел *Безопасность при транспортировке* на стр. 13.



ПРЕДУПРЕЖДЕНИЕ: Стояночного тормоза недостаточно для фиксации изделия на время его транспортировки. Прочно закрепите изделие в грузовом отсеке.

Оборудование: 2 специальных стропа и 4 клиновидные колесные колодки.

1. Припаркуйте изделие в центре грузового отсека.

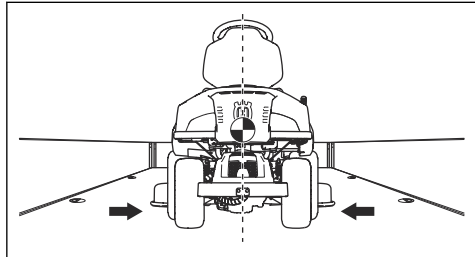

ВНИМАНИЕ: При транспортировке в закрытых транспортных средствах. Прежде чем поместить изделие под крышу, убедитесь, что оно остыло.

2. Убедитесь, что центр тяжести изделия находится выше колесной оси транспортного средства. Если для транспортировки используется прицеп, убедитесь, что прижимное усилие тягово-сцепного устройства соответствует необходимому.

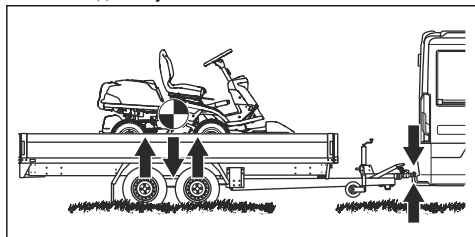

3. Включите стояночный тормоз.
4. Если изделие оснащено Bluetooth®, заблокируйте изделие с помощью Husqvarna Connect.
5. Опустите режущую деку в рабочее положение.
6. Снимите все незакрепленные предметы.

7. Установите первый строп через заднюю раму трансмиссии. См. рисунок.

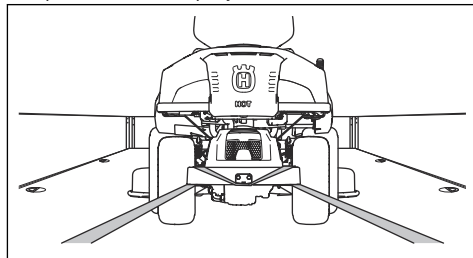

8. Затяните строп назад, чтобы закрепить изделие в грузовом отсеке.

9. Проложите второй строп вокруг туннеля рамы.

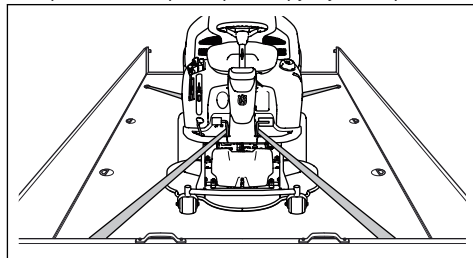

10. Прикрепите строп к грузовому отсеку.

11. Затяните строп в направлении передней части грузового отсека, чтобы закрепить изделие в грузовом отсеке.

12. Установите колесные колодки спереди и сзади задних колес.

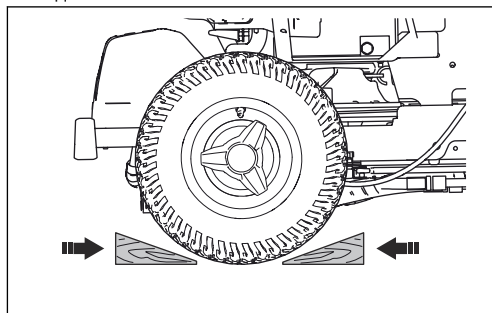

Буксировка изделия

Агрегат оснащен гидростатической трансмиссией. Во избежание повреждения трансмиссии следует буксировать изделие только на небольшие расстояния и с низкой скоростью.

Отключите трансмиссию перед буксировкой. См. раздел *Включение и выключение системы привода* на стр. 17.

Хранение

Подготовка изделия к хранению требуется в конце сезона, а также в случае хранения в течение более 30 дней. Если хранить топливо в топливном баке в течение 30 дней и более, липкие частицы могут образовывать засор в карбюраторе. Это отрицательно скажется на работе двигателя.

Для предотвращения образования липких частиц во время хранения добавляйте стабилизирующий реагент. Если используется алкилатный бензин, применять стабилизирующие реагенты нет необходимости. При использовании стандартного бензина запрещается переходить на алкилатный бензин. Это может привести к затвердеванию чувствительных резиновых компонентов изделия. Добавляйте стабилизирующий реагент в топливо, находящееся в топливном баке или в емкости для хранения. Строго соблюдайте данные по соотношению смешиваемых компонентов, указанные производителем. После добавления стабилизирующего реагента запустите двигатель не менее чем на 10 минут, пока реагент не достигнет карбюратора.



ПРЕДУПРЕЖДЕНИЕ: Запрещается хранить изделие с топливом в топливном баке в помещениях или в местах с недостаточной вентиляцией воздуха. Существует риск пожара, если испарения топлива окажутся вблизи открытого пламени, искр или запального факела газовых котлов, водонагревателей, сушилок для одежды и т.д.



ПРЕДУПРЕЖДЕНИЕ: Риск пожара можно уменьшить, очистив изделие от травы, листьев и других легковоспламеняющихся материалов. Дайте изделию остыть перед помещением на хранение.

- Очистите изделие, см. раздел *Очистка изделия на стр. 22*. Устраните повреждения лакокрасочного покрытия, чтобы предотвратить образование ржавчины.
- Проверьте изделие на наличие изношенных или поврежденных деталей и затяните ослабленные винты и гайки.
- Снимите аккумулятор. Очистите, зарядите и поставьте аккумулятор на хранение в прохладное место.
- Замените моторное масло и утилизируйте отработанное масло.
- Опорожните топливный бак. Запустите двигатель и дайте ему поработать, пока в карбюраторе не останется топлива.

Примечание: Не опорожняйте топливный бак и карбюратор, если вы добавили в топливо стабилизирующий реагент.

- Снимите свечи зажигания и залейте в каждый цилиндр примерно столовую ложку моторного масла. Вручную поверните вал двигателя, чтобы распределить масло, и заверните свечи зажигания обратно.
- Заполните смазкой все пресс-масленки, смажьте соединения и оси.
- Храните изделие в чистом, сухом месте и накрывайте его для дополнительной защиты.
- Чехол для защиты изделия на время хранения или транспортировки можно приобрести у дилера.

Утилизация

- Химические вещества могут представлять опасность, поэтому их нельзя сливать на землю. Всегда утилизируйте отработанные химические вещества в сервисном центре или в специально предназначенном месте.
- Когда срок службы изделия подойдет к концу, верните его дилеру или в специальный центр утилизации.
- Масло, масляные фильтры, топливо и аккумулятор могут оказывать отрицательное воздействие на окружающую среду. Соблюдайте местное законодательство и действующие нормы в области переработки.
- Запрещается утилизировать аккумулятор как бытовые отходы.
- Отправьте аккумулятор в сервисный центр Husqvarna или утилизируйте его в специально предназначенном месте для утилизации аккумуляторов.

Технические данные

Технические данные

	R 316TX	R 316TX AWD	R 316TsX AWD
Размеры			
Длина без режущей деки, мм	2028	2013	2013
Ширина без режущей деки, мм	883	883	883
Высота, мм	1165	1165	1165
Вес без режущей деки, с пустыми баками, кг	238	236	248
Колесная база, мм	887	887	887
Ширина колеи, спереди, мм	712	712	712
Ширина колеи, сзади, мм	627	627	627
Размеры шин	16×6,50×8	16×6,50×8	16×6,50×8
Давление в шинах, задние – передние, кПа / бар / фунт/кв. дюйм	60 / 0,6 / 8,5	60 / 0,6 / 8,5	60 / 0,6 / 8,5
Макс. уклон, градусы °	10	10	10
Двигатель			
Марка / модель	Kawasaki / FS481V	Kawasaki / FS481V	Kawasaki / FS481V
Номинальная мощность двигателя, кВт ²	10,6	10,6	10,6
Рабочий объем, см ³	603	603	603
Макс. частота вращения двигателя, об/мин	2900 ± 100	2900 ± 100	3100 ± 100
Топливо, мин. октановое число, без при- меси свинца	91	91	91
Объем топливного бака, л	12	12	12
Масло	Класс SF, SG, SH или SJ SAE40, SAE30, SAE10W-30, SAE10W-40 или SAE5W-20	Класс SF, SG, SH или SJ SAE40, SAE30, SAE10W-30, SAE10W-40 или SAE5W-20	Класс SF, SG, SH или SJ SAE40, SAE30, SAE10W-30, SAE10W-40 или SAE5W-20
Объем масла, включая фильтр, л	1,7	1,7	1,7
Объем масла, не включая фильтр, л	1,5	1,5	1,5

² Указанная номинальная мощность двигателя — это средняя полезная мощность типичного серийного двигателя при указанной частоте вращения (об/мин) для определенной модели двигателя, измеренная в соответствии со стандартом SAE J1349/ISO1585. Показатели двигателей массового производства могут отличаться от этого значения. Фактическая выходная мощность двигателя, установленного на определенном изделии, зависит от рабочей скорости, условий окружающей среды и других параметров.

	R 316TX	R 316TX AWD	R 316TsX AWD
Запуск двигателя	Электрический запуск, 12 В	Электрический запуск, 12 В	Электрический запуск, 12 В
Трансмиссия			
Марка	Tuff Torq	Tuff Torq	Tuff Torq
Модель	K46H	K574A	K574RA
Масло, класс SF-CC	SAE 10W/40	Синтетическое масло SAE 10W/50	Синтетическое масло SAE 10W/50
Электрическая система			
Тип	12 В, с отрицательным заземлением	12 В, с отрицательным заземлением	12 В, с отрицательным заземлением
Аккумулятор	12 В, 24 А/ч	12 В, 24 А/ч	12 В, 24 А/ч
Свеча зажигания	NGK BPR4ES	NGK BPR4ES	NGK BPR4ES
Зазор между электродами, мм/дюйм	0,75/0,030	0,75/0,030	0,75/0,030
Лампы	Двойные светодиодные индикаторы	Двойные светодиодные индикаторы	Двойные светодиодные индикаторы
Режущая дека			
Тип	Combi 94	Combi 94	Combi 94
	Combi 103	Combi 103	Combi 103
	Combi 112	Combi 112	Combi 112

Излучение шума³	R 316TX	R 316TX AWD	R 316TsX AWD
Уровень мощности звука, измеренный, дБ(А)			
Combi 94	97	97	98
Combi 103	97	97	98
Combi 112	97	97	98
Уровень мощности звука, гарантированный, дБ(А)			
Combi 94	98	98	99
Combi 103	98	98	99
Combi 112	98	98	99

³ Излучение шума в окружающую среду измеряется как мощность звука (L_{WA}) согласно директиве ЕС 2000/14/ЕС.

Уровни шума ⁴	R 316TX	R 316TX AWD	R 316TsX AWD
Уровень звукового давления на уши оператора, дБ(А)			
Combi 94	86	86	87
Combi 103	86	86	87
Combi 112	86	86	87

Уровни вибрации ⁵	R 316TX	R 316TX AWD	R 316TsX AWD
Уровень вибрации на рулевом колесе, м/с ²	2,5	2,5	2,5
Уровень вибрации на сиденье, м/с ²	0,7	0,7	0,7

Режущая дека	Combi 94	Combi 103	Combi 112
Ширина стрижки, мм	940	1030	1120
Высота стрижки, 10 положений, мм	25–75	25–75	25–75
Вес, кг	44	49	52
Длина лезвия, мм	358	388	420
Нож			
Артикул	579 65 25-10	504 18 82-10	544 10 28-10



ПРЕДУПРЕЖДЕНИЕ: Использование режущей деки, не предназначенной для данного изделия, может привести к отбрасыванию предметов с большой

скоростью и серьезным травмам. Не используйте типы режущих дек, которые не указаны в данном руководстве.

Данные о радиочастотах

	R 316TX	R 316TX AWD	R 316TsX AWD
Диапазон частот, МГц	2402–2480	2402–2480	2402–2480
Выходная мощность ⁶ , дБм	-5.2	-5.2	-5.2

⁴ Уровень шумового давления в соответствии с EN ISO 5395. Указанные данные об уровне шумового давления имеют типичный статистический разброс (стандартное отклонение) в 1,2 дБ (А).

⁵ Уровень вибрации в соответствии с EN ISO 5395. Указанные данные об уровне вибрации имеют типичный статистический разброс (стандартное отклонение) 0,2 м/с² (для рулевого колеса) и 0,8 м/с² (для сиденья).

⁶ Измерено при 2440 МГц.

Сервисное обслуживание

Сервисное обслуживание

Проводите ежегодную проверку изделия в авторизованном сервисном центре, чтобы убедиться, что изделие функционирует безопасно и готово к работе в высокий сезон. Оптимальное время для технического обслуживания или ремонта изделия — низкий сезон.

При отправке заказа на запасные части укажите год приобретения изделия, модель, тип и серийный номер.

Используйте только оригинальные запасные части.

Гарантия

Гарантия на трансмиссию

Только для R 316TX AWD, R 316TsX AWD.

Гарантия на трансмиссию действительна, только если проверки скорости вращения переднего и заднего колеса выполняются согласно графику технического обслуживания. Во избежание повреждения системы трансмиссии обращайтесь в авторизованный сервисный центр для ее регулировки. См. значения в таблице, приведенной в руководстве по ремонту.

Декларация соответствия ЕС

Декларация соответствия ЕС

Husqvarna AB, SE-561 82 Huskvarna, Швеция, тел.: +46-36-146500, настоящим заявляет, что **газонокосилка-райдер R 316TX Husqvarna и R 316TX AWD, R 316TsX AWD** с серийными номерами от 2014 года и далее (год выпуска четко указан на паспортной табличке рядом с серийным номером) соответствует следующим требованиям ДИРЕКТИВ СОВЕТА ЕС:

- от 17 мая 2006 года "о механическом оборудовании" **2006/42/ЕС**.
- от 8 мая 2000 года "относительно излучения шума в окружающую среду" **2000/14/ЕС**.
- от 8 июня 2011 года "об ограничении по использованию опасных веществ" **2011/65/EU**.
- от 16 апреля 2014 года "о радиооборудовании" **2014/53/EU**.

Информацию об излучении шума и ширине стрижки см. в разделе "Технические данные".

Были применены следующие стандарты технического соответствия:

EN ISO 12100-2, EN ISO 5395-1, EN ISO 5395-3, EN ISO 14982, EN 300 328, EN 50581

Если не указано иначе, подразумевается последняя опубликованная редакция стандартов.

Зарегистрированная организация: **0404, RISE SMP Svensk Maskinprovning AB, Box 7035, SE-750 07**

Uppsala представила отчеты об оценке соответствия согласно приложению VI к ДИРЕКТИВЕ СОВЕТА от 8 мая 2000 года "об излучении шума в окружающую среду" 2000/14/ЕС.

Сертификатам присвоены номера: 01/901/306, 01/901/307

Huskvarna, 2018-09-30



Клаес Лосдал, Директор отдела разработок/Садовая техника (Уполномоченный представитель Husqvarna AB и ответственный за техническую документацию)

141400, Московская обл., Г. Химки, ул. Ленинградская, владение 39, строение 6, здание II этаж 4, помещение OB02_04, телефон горячей линии 8-800-200-1689

Зарегистрированные товарные знаки

Словесный знак *Bluetooth®* и логотипы являются зарегистрированными товарными знаками, принадлежащими компании *Bluetooth SIG, inc.*. Любое использование этих знаков компанией Husqvarna регулируется лицензионным соглашением.



www.husqvarna.com

Оригинальные инструкции
Оригинални инструкции
Оригинальні інструкції
Instrucțiuni inițiale

1140403-39



2019-10-18