



ASpro

Производитель окрасочных агрегатов

РУКОВОДСТВО ПОЛЬЗОВАТЕЛЯ

Бытовой окрасочный аппарат
высокого давления
ASpro-1800.



АППАРАТ НЕ ПРЕДНАЗНАЧЕН ДЛЯ ПРОФЕССИОНАЛЬНОГО ИСПОЛЬЗОВАНИЯ!

www.Окраска.РФ / www.ASpro-Rus.ru



СОДЕРЖАНИЕ:

ТЕХНИКА БЕЗОПАСНОСТИ	3
ТРАВМА ВЫСОКИМ ДАВЛЕНИЕМ	3
ТОКСИЧНЫЕ МАТЕРИАЛЫ	3
ВЗРЫВ ИЛИ ПОЖАР	3
ВЗРЫВ ИЗ-ЗА НЕСОВМЕСТИМОСТИ МАТЕРИАЛОВ	4
ОПИСАНИЕ ОКРАСОЧНОГО ОБОРУДОВАНИЯ	5
ТЕХНИЧЕСКИЕ ХАРАКТЕРИСТИКИ	5
КОМПЛЕКТ ПОСТАВКИ	5
СБОРКА	5
ЗАПОЛНЕНИЕ СИСТЕМЫ И СБРОС ДАВЛЕНИЯ	7
ПРОЦЕДУРА СБРОСА ДАВЛЕНИЯ	7
РАСПЫЛЕНИЕ КРАСОК	8
ПРОБЛЕМЫ ПРИ РАСПЫЛЕНИИ - УСТРАНЕНИЕ ЗАСОРА СОПЛА	9
ОЧИСТКА НАПОРНОГО ШЛАНГА	9
ОЧИСТКА НАСОСА	11
ОЧИСТКА ПИСТОЛЕТА.....	11
КОНСЕРВАЦИЯ	12
ОПИСАНИЕ ЧАСТЕЙ.	13-14
ПРОБЛЕМЫ ПРИ РАСПЫЛЕНИИ	15

ТЕХНИКА БЕЗОПАСНОСТИ

Прочитайте всю информацию перед использованием.

Сохраните инструкцию!

Для предотвращения возникновения пожара, взрыва, поражения электрическим током или давлением жидкости, прочитайте и усвойте информацию, изложенную в данном руководстве. Используйте устройство только по назначению!

ТРАВМА ВЫСОКИМ ДАВЛЕНИЕМ.

Струя высокого давления, создаваемая этим устройством, может повредить кожу, что является серьезной травмой и может привести к ампутации!

НЕ ОТНОСИТЬСЯ КАК К ОБЫЧНОМУ ПОРЕЗУ!
В СЛУЧАЕ ТРАВМЫ НЕМЕДЛЕННО ОБРАТИТЬСЯ
К ВРАЧУ!

Максимальное давление жидкости, создаваемое аппаратом 200 Бар.

ПРЕДУПРЕЖДЕНИЯ:

НИКОГДА не направляйте пистолет на человека. Не распыляйте краску в сторону человека или животного.

НИКОГДА не закрывайте утечку с высоким давлением рукой или другой частью тела

НИКОГДА не распыляйте краску на руки, перчатки не дают абсолютной защиты.

ВСЕГДА ставьте пистолет на предохранитель, отключайте аппарат, сбрасывайте давление перед сервисом, очисткой, заменой сопла, постановкой на хранение. Давление не сбрасывается только отключением от сети! Переведите дренажный кран в положение заливки PRIME (сброс давления).

ВСЕГДА распыляйте только с исправным соплодержателем. Соплодержатель дает некоторую защиту, но, в основном, выполняет предупреждающую функцию.

ВСЕГДА снимайте сопло перед промывкой системы. Напорный шланг в результате повреждений может иметь утечки, которые могут привести к травме кожного покрова. Проверьте шланг перед работой. Не тяните шланг для перемещения аппарата!

НИКОГДА не используйте пистолет с неисправным курком, предохранителем, соплодержателем. Все аксессуары должны быть рассчитаны на рабочее давление не менее 200 Бар.

ПРИМЕЧАНИЕ ДЛЯ ВРАЧА:

Повреждение кожи струей высокого давления - серьезная травма! Не откладывайте лечение! Обратите внимание на токсичность материала. Токсичные материалы могут попасть непосредственно в кровоток. Консультируйтесь с хирургом.

ТОКСИЧНЫЕ МАТЕРИАЛЫ.

Краски, растворители, инсектициды и другие материалы могут быть вредны при вдыхании или контакте с кожей. Пары могут вызвать сильную тошноту, обмороки, или отравление.

ПРЕДУПРЕЖДЕНИЯ:

- Использовать респиратор или маску.
- Прочитайте все инструкции, прилагаемые к маске, чтобы убедиться, что она обеспечивает необходимую защиту.
- Используйте защитные очки.
- Используйте защитную одежду, перчатки и т.п.

ВЗРЫВ ИЛИ ПОЖАР.

Краски, растворители и их пары могут быть пожароопасны!

ПРЕДУПРЕЖДЕНИЯ:

- Для предотвращения скопления пожароопасных паров в зоне проведения работ, обеспечьте постоянный приток чистого воздуха. Проветривайте.
- Не распыляйте в замкнутом пространстве.
- Избегайте любых источников возгорания, таких как искры статического электричества открытого огня, сигнальные лампы, электроприборы, горячие предметы.
- При вынимании штепселя из розетки могут появляться искры.
- Не курите в зоне проведения работ.
- Огнетушитель должен находиться в исправном состоянии.
- Размещайте аппарат на расстоянии не менее 6 метров от окрашиваемой поверхности в хорошо проветриваемом месте.

- Оборудование и прочие электропроводящие объекты в зоне проведения работ должны быть заземлены. Для предотвращения образования искр статического электричества.
- Соблюдайте чистоту. В зоне проведения работ не должно быть использованных контейнеров от краски, ветоши и т.п.
- Используйте только токопроводящие напорные шланги.
- Пистолет заземлен через напорный шланг.
- Шнур питания должен быть подключен к розетке с “землей”
- Промывайте насос в отдельный металлический контейнер при минимальном давлении, без сопла. Прижмите пистолет к стенке заземленного контейнера, чтобы избежать искр статического электричества.
- Изучите инструкции производителя красок, растворителей.
- Соблюдайте все правила безопасности при работе с этими материалами.
- Будьте предельно внимательны при работе с материалами, имеющими температуру вспышки ниже 21°C. Температура вспышки- температура при которой жидкости производят легковоспламеняющиеся пары.
- Пластик может создавать искры статического электричества.
- Не пользуйтесь пластиковыми емкостями и предметами в зоне распыления легковоспламеняющихся жидкостей.
- Используйте минимальное давление для промывки
- Не распыляйте краску на окрасочный аппарат!

ВЗРЫВ ИЗ-ЗА НЕСОВМЕСТИМОСТИ МАТЕРИАЛОВ.

Нанесение ущерба или травмы.

ПРЕДУПРЕЖДЕНИЯ:

- Не используйте материалы, содержащие хлор.
- Не использовать галогенированные углеводородные растворители, такие как отбеливатель, хлорная известь, хлористый метилен и 1,1,1 - трихлорэтан. Они не совместимы с алюминием.
- Проконсультируйтесь с поставщиком материалов относительно совместимости с алюминием.

ОПИСАНИЕ ОКРАСОЧНОГО ОБОРУДОВАНИЯ

ТЕХНИЧЕСКИЕ ХАРАКТЕРИСТИКИ.

- Напряжение: 220В~50Гц
- Мощность: 1.05 КВт
- Макс. давление: 200 Бар
- Макс.поток: 1.8 л/мин.
- Макс. диаметр сопла: 0.019 ”
- Шланг напорный: 1/4” -18-NPSM
- Вес: 16 кг.

КОМПЛЕКТ ПОСТАВКИ.

- 1 шт. Сопло
- 1 шт. Шланг высокого давления 13 м.
- 1 шт. Руководство пользователя
- 1 шт. Аппарат окрасочный
- 1 шт. Краскоприемная система с фильтром грубой очистки
- 1 шт. Краскопульт (пистолет)

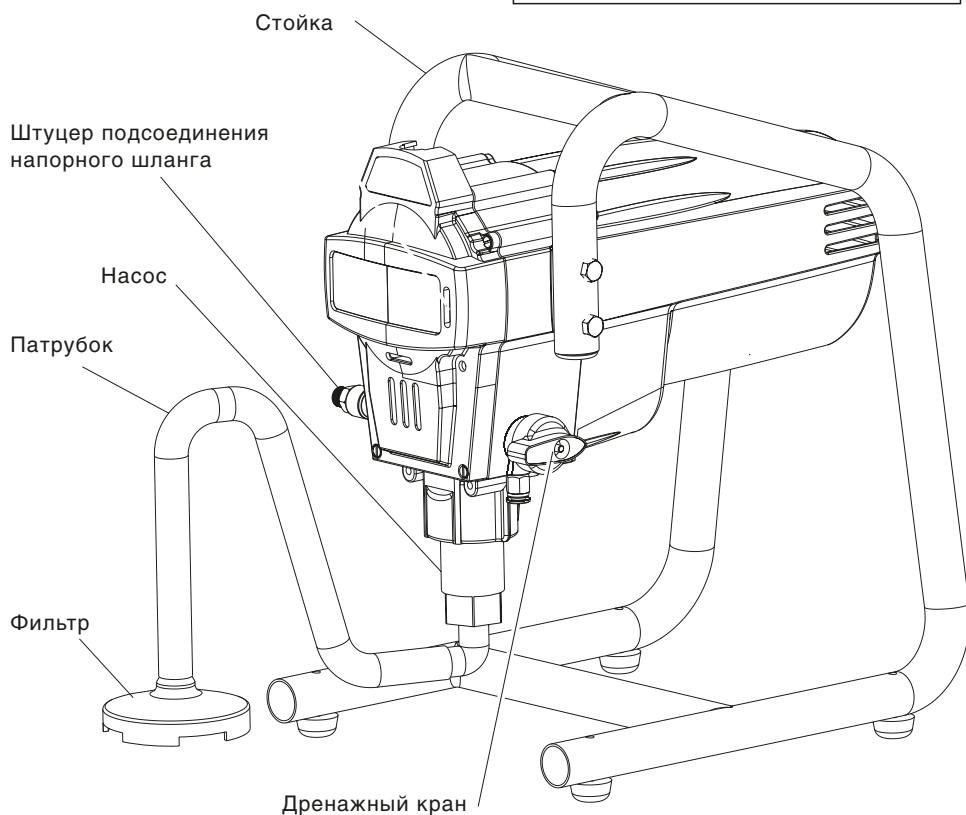
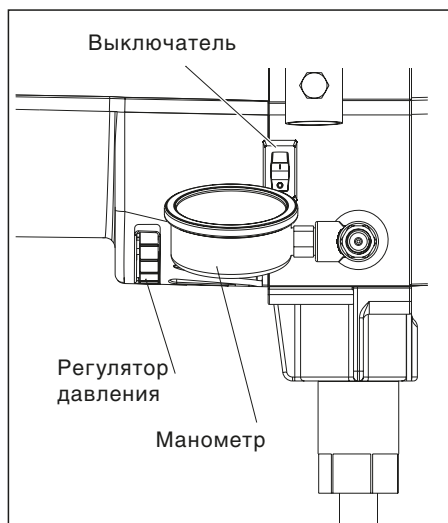

СБОРКА.



Не подключайте аппарат к электрической сети до окончания сборки!

Необходимый инструмент :

- Гаечный ключ - 2 шт.
- Электрический удлинитель (трехжильный провод с сечением не менее 2,5 мм., длина не более 50 м.)

1. Прикрутите к штуцеру тройник с манометром.



2. Расположите манометр в удобном для Вас положении, затем надежно затяните ключом.



3. Прикрутите к штуцеру шланг высокого давления, надежно затяните.

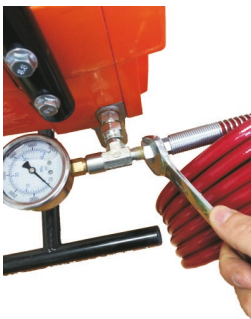

4. Прикрутите другой конец шланга высокого давления к штуцеру пистолета, надежно затяните с помощью гаечных ключей. Удерживайте гайку на пистолете одним ключом, другим ключом, затяните гайку на шланге. Поставьте курок пистолета на предохранитель.



5. Подсоедините краскоприемный шланг к насосу, закрепите фиксирующей пружиной.



6. Наденьте зажим на дренажную трубку. Затем наденьте трубку на штуцер и зафиксируйте зажимом.



7. Поместите заборный патрубок с фильтром в емкость с жидкостью. Рекомендуется при первом включении использовать воду. После проверки работоспособности с водой, переходить к работе с краской.

ЗАПОЛНЕНИЕ СИСТЕМЫ И СБРОС ДАВЛЕНИЯ.

1. Снимите пистолет с предохранителя и переведите дренажный кран в положение “заливка” PRIME.

Сопло не должно быть установлено во время промывки системы.

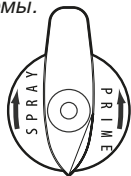

2. Переведите выключатель в положение ВКЛ (I). Насос начнет работу, через некоторое время краска начнет поступать в насос и выходить из дренажной трубки. Продолжайте перекачивать краску до тех пор, пока не установится равномерное течение. Затем отключите аппарат ВЫКЛ (0).



Не направляйте струю жидкости под давлением на руки.

Заземляйте пистолет во время промывки, прижимая его металлическую часть к заземленной металлической емкости для отходов.

3. Прижмите металлическую часть пистолета к краю заземленной металлической емкости для отходов (в случае использования пожароопасных растворителей). Переведите дренажный кран в положение распыления SPRAY. Включите аппарат ВКЛ (I). Насос начнет работу. Краска будет выходить из шланга, дождитесь пока не установится непрерывное, без пульсаций течение краски из пистолета. Отпустите курок пистолета, насос продолжит работу до тех пор, пока в системе не создается давление, затем остановится. Величину давления можно наблюдать на манометре.

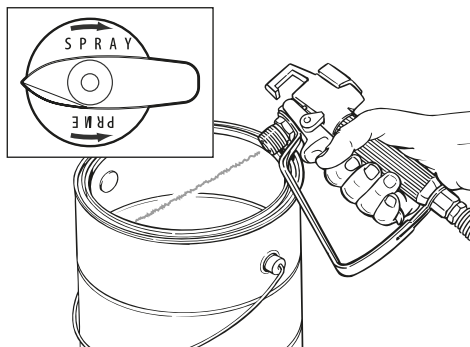
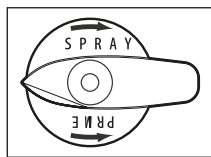

В системе создается высокое давление, когда дренажный кран находится в положении распыления SPRAY. Для сброса давления переведите кран в положение дренаж PRIME. Если аппарат включен ВКЛ (I), то он начнет работу.

ПРОЦЕДУРА СБРОСА ДАВЛЕНИЯ.

Прочтите и усвойте процедуру сброса давления!

4. Опустите курок. Переведите дренажный кран в положение PRIME (из дренажной трубки выйдет краска), а выключатель в положение ВЫКЛ (0). Направьте пистолет в емкость для отходов и нажмите на курок, остатки краски выйдут из шланга. Убедитесь в отсутствии давления.

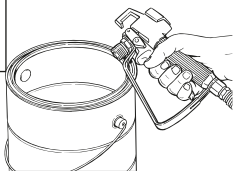
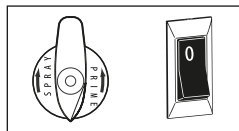

5. Поставьте пистолет на предохранитель, установите соплодержатель и сопло на пистолет: установите сопло (a) в соплодержатель, седло (c) и уплотнение (b).

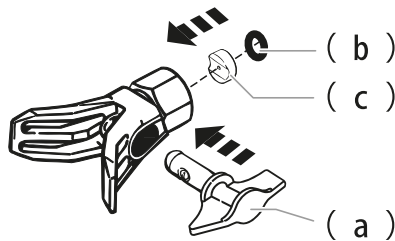

Крепко затяните соплодержатель с соплом на пистолете.

в конце затяжки соплодержатель должен быть установлен ровно

Факел вертикальный

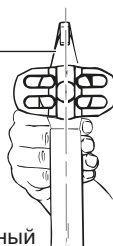

Факел горизонтальный

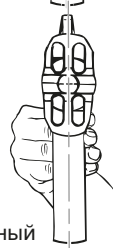

РАСПЫЛЕНИЕ КРАСОК.

ПРИМЕЧАНИЕ Убедитесь, что напорный шланг располагается таким образом, что не может быть поврежден во время работы и перемещения об острые углы предметов.

1. Включите аппарат ВКЛ. Поверните дренажный кран в положение SPRAY. Установите максимальное давление. Значение давления можно наблюдать на манометре. Насос создаст давление в системе.

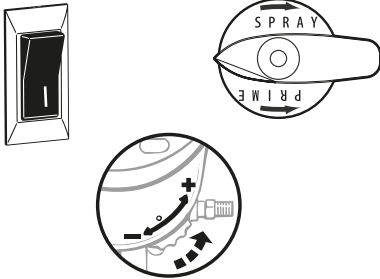

2. Когда насос остановится, снимите пистолет с предохранителя и проведите пробную выкраску. Аппарат будет включаться, как только в системе начнет падать давление (курок нажат) и выключаться, когда давление будет восстановлено (курок отпущен).

Давление краски может быть изменено регулятором давления (-+) по необходимости.

Правильный отпечаток (давления достаточно)



Низкое давление краски (возможно забито сопло)



Залогом хорошей работы является равномерное покрытие по всей поверхности.

Держите пистолет параллельно окрашиваемой поверхности во время всего движения руки вдоль поверхности.

Тонкий слой Нормальная толщина Тонкий слой

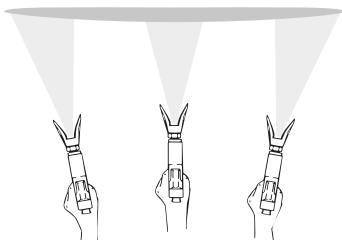

Направляйте пистолет перпендикулярно окрашиваемой поверхности, иначе на одном краю отпечаток будет большей толщины, чем на другом.

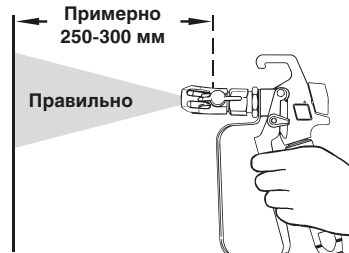

Нажимайте на курок после начала движения. Отпускайте курок до окончания движения. Курок должен быть нажат и отпущен только во время движения руки вдоль поверхности. Каждый проход должен перекрывать предыдущий, примерно, на 30%.

Если Вы планируете оставить аппарат без присмотра более, чем на 30 минут, сбросьте давление и промойте систему.

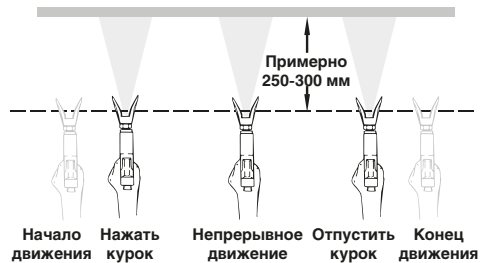

ПРОБЛЕМЫ ПРИ РАСПЫЛЕНИИ - УСТРАНЕНИЕ ЗАСОРА СОПЛА.

Если распыление прекратилось полностью или факел искажается во время покраски, выполните следующие действия:



Не пытайтесь прочистить сопло или устранить засор пальцами!

ПРИМЕЧАНИЕ! Не используйте иглы или другие острые инструменты для чистки сопла. Карбид вольфрама, из которого сделано сопло, может быть поврежден.

1. Отпустите курок и поставьте пистолет на предохранитель! Разверните сопло на 180 градусов. Стрелка будет направлена против окрашиваемой поверхности, что соответствует положению очистки. Под давлением, поворот сопла может быть затруднен. Переведите выключатель в положение ВЫКЛ (O). Поверните дренажный кран в положение PRIME, нажмите на курок для сброса давления. После этого сопло можно будет легко повернуть.

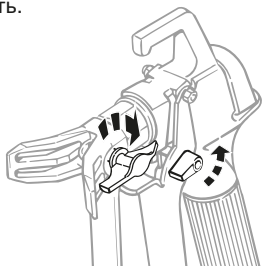

2. Поверните дренажный кран в положение SPRAY. Переведите выключатель в положение ВКЛ (I). Насос создаст давление в шланге.

3. Снимите пистолет с предохранителя, направьте на кусок картона или фанеры и нажмите на курок. Струя краски под давлением прочистит сопло.

Если краска не выходит из сопла даже после очистки, очистите или замените фильтр в ручке пистолета.

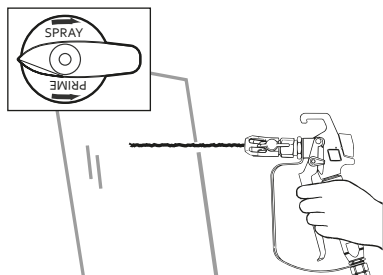

4. Отпустите курок и установите пистолет на предохранитель. Верните сопло в положение для распыления поворотом на 180 градусов в обратном направлении. Продолжайте распыление.

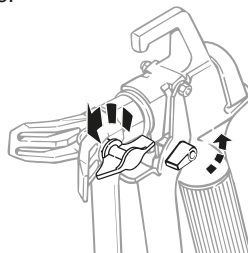

ОЧИСТКА НАПОРНОГО ШЛАНГА.

ВАЖНЫЕ ПРИМЕЧАНИЯ

Для очистки системы после ее использования с латексными красками, используйте воду. Для очистки системы от масляных красок - уайт-спирит. Не используйте уайт-спирит для промывки системы после использования латексных красок, иначе образуется субстанция, которую сложно удалить из системы. Независимо от того, какой моющий раствор вы используете, убедитесь, что он утилизирован должным образом.

ВНИМАНИЕ!

Тщательная очистка аппарата - важная процедура, от которой зависит бесперебойная эксплуатация оборудования.

Промывка с использованием пожароопасных материалов

1. Всегда полностью разматывайте напорный шланг и перекачивайте растворитель на максимальном удалении от окрасочного аппарата.
2. Проводите очистку в хорошо проветриваемом месте.
3. Не используйте бензин для промывки системы.
4. Заземляйте металлическую емкость для сбора отходов, прижимайте металлическую часть пистолета к краю емкости для отходов во время промывки напорного шланга.

1. Поставьте пистолет на предохранитель, снимите сопло и соплодержатель, поместите краскоприемную систему в емкость с соответствующей жидкостью для очистки (уййт-спирит, растворитель, вода).

Контейнер с жидкостью для очистки



2. Поместите контейнеры для отходов и краски рядом. Направьте пистолет в контейнер с краской и нажмите на курок.

Контейнер для отходов



Контейнеры должны соприкасаться (промывка пожароопасными материалами)

3. Удерживая курок нажатым, поверните дренажный кран в положение SPRAY для вытеснения краски из напорного шланга в контейнер с краской. Включите аппарат ВКЛ (I).

Удерживая курок, переходите к следующему пункту.

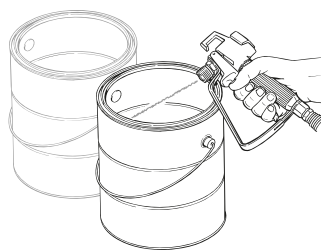

4. Когда уййт-спирит (растворитель, вода) начнет выходить, направьте пистолет в емкость для отходов (прижимайте металлическую часть пистолета к заземленной емкости).

5. Удерживайте курок нажатым до тех пор, пока из пистолета не начнет выходить чистый, без примеси краски, уййт-спирит (растворитель, вода). Затем, отключите аппарат ВЫКЛ (0).

6. Поверните дренажный кран в положение PRIME и нажмите на курок для сброса давления.

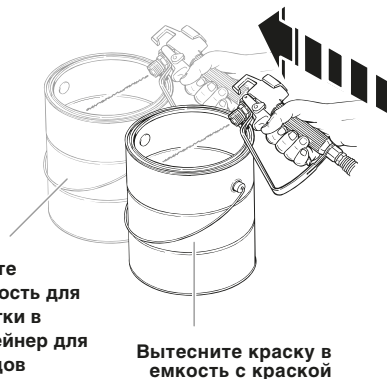

ОЧИСТКА НАСОСА.

1. Поставьте пистолет на предохранитель и отключите аппарат ВЫКЛ (O).

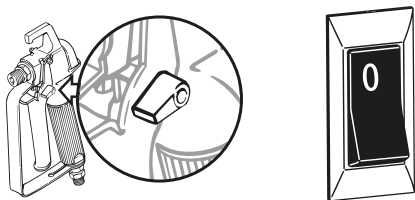

2. Выньте краскоприемный шланг и дренажную трубку, очистите с соответствующей жидкостью. Протрите краскоприемный фильтр.
3. После очистки краскоприемной системы, установите шланг и дренажную трубку на место.
4. Поместите краскоприемную систему в емкость с соответствующей жидкостью для очистки.

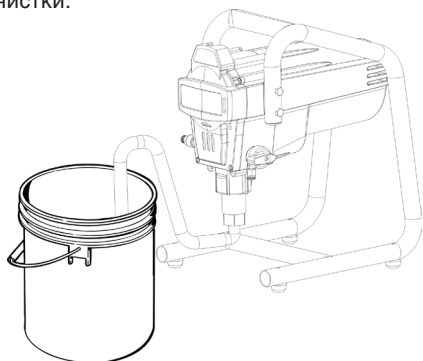

5. Поверните дренажный кран в положение PRIME. Включите аппарат ВКЛ (I). Насос начнет работу. Из дренажной трубки будет выходить жидкость для очистки.

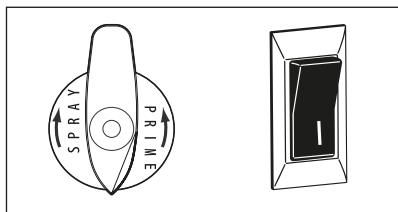

6. Оставьте насос работать в режиме циркуляции жидкости для очистки 2-3 минуты.

7. Отключите аппарат ВЫКЛ (O). Направьте пистолет в емкость и нажмите на курок для того чтобы убедиться, что в системе нет давления.

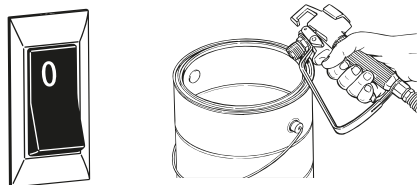

ОЧИСТКА ПИСТОЛЕТА.

1. Убедитесь, что аппарат отключен ВЫКЛ и в системе отсутствует давление. Поверните дренажный кран в положение PRIME. Отключите аппарат от сети.

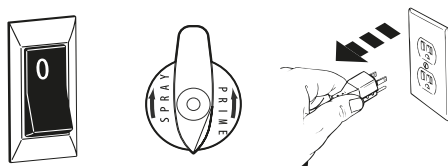

2. Отсоедините напорный шланг от пистолета. Используйте гаечные ключи.

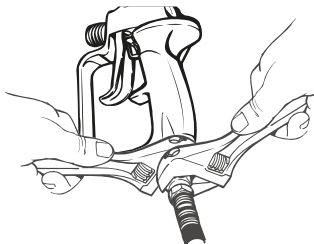

3. Выньте фильтр из пистолета и очистите его моющей жидкостью (теплая вода с мылом - для латексных красок, растворитель - для масляных красок).



4. Выньте сопло (а) из соплодержателя. Очистите щеткой с жидкостью для очистки. Очистите седло (с) и уплотнение (b).

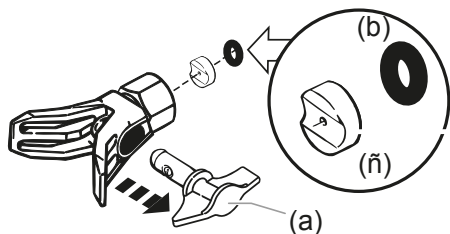

5. Установите очищенный фильтр в пистолет. Установите фильтр верхним краем в корпус пистолета. **Неправильная установка фильтра приведет к блокировке потока краски из шланга!**

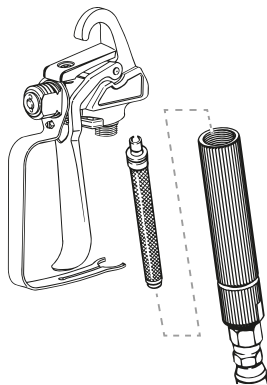

6. Установите сопло (а) в соплодержатель, седло (с) и уплотнение (b).

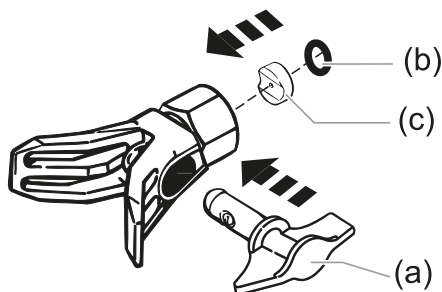

КОНСЕРВАЦИЯ.

Если аппарат не будет использоваться более 7 дней, необходимо провести процедуру консервации насоса.

Убедитесь, что насос тщательно очищен от остатков краски. Выполните процедуру сброса давления.

Приготовьте масло для смазки насоса (например, минеральное индустриальное масло) и стакан.

1. Демонтируйте краскоприемный шланг. Заполните стакан минеральным маслом (примерно, 50 гр.). Поместите входной клапан в стакан с маслом.
2. Накройте штуцер подключения напорного шланга ветошью и включите аппарат ВКЛ (I). Как только насос выкачает масло из чашки, выключите аппарат ВЫКЛ (O).
3. Протрите ветошью напорный шланг, пистолет. Подсоедините к аппарату.

ОПИСАНИЕ ЧАСТЕЙ.

Всасывающий клапан

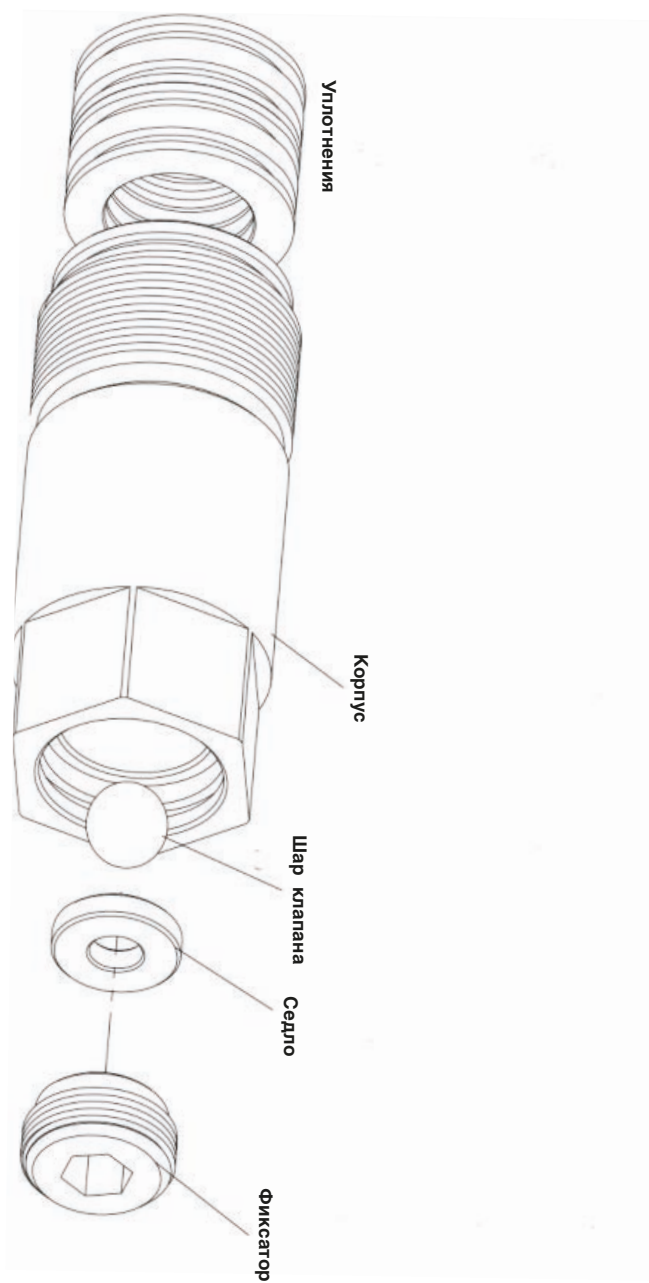

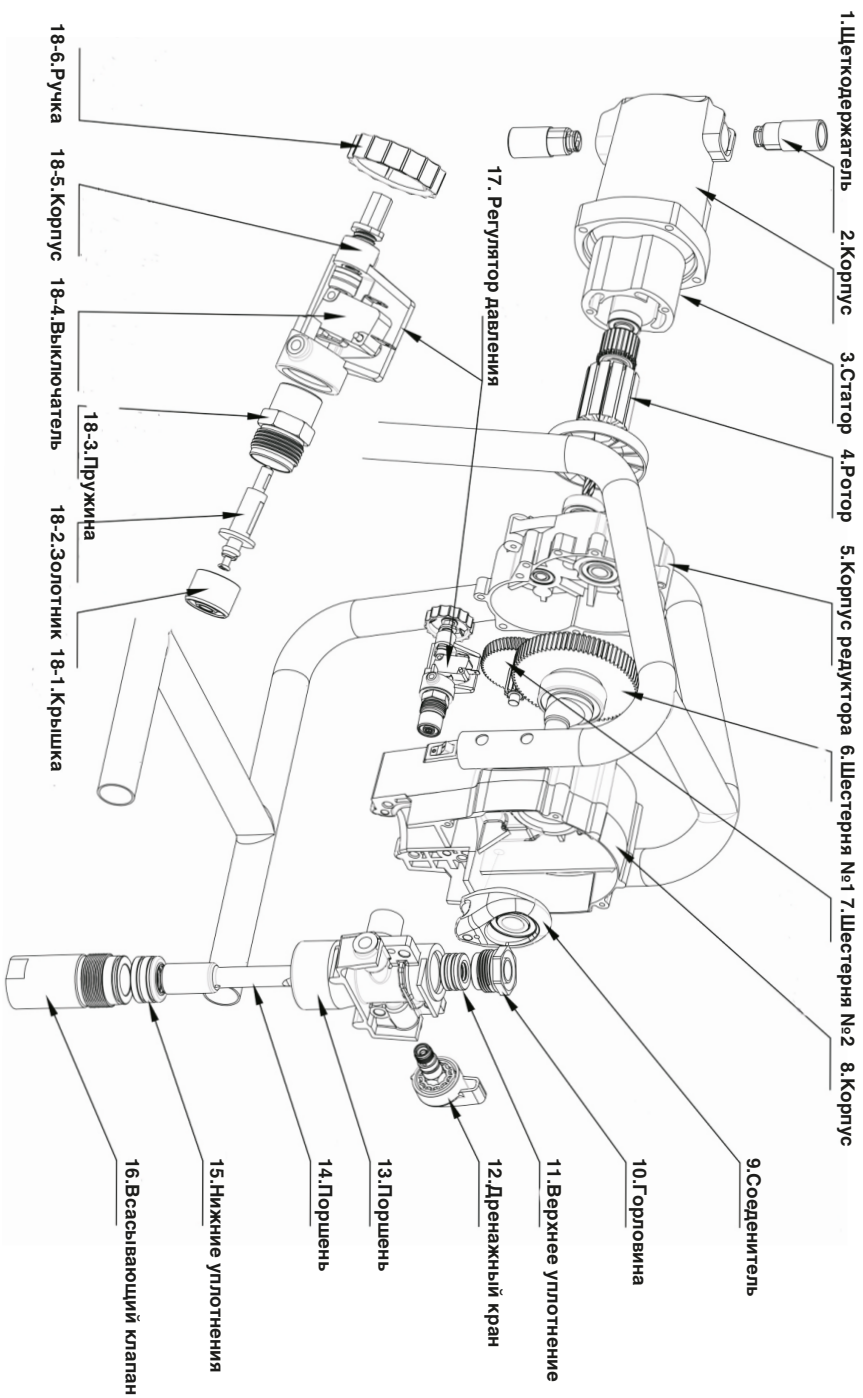

ПРОБЛЕМЫ ПРИ РАСПЫЛЕНИИ.

Проблема	Возможная причина	Способ устранения
Двигатель не работает	1. Штепсель не воткнут в сеть.	1. Воткните штепсель в розетку.
	2. Выключатель в положении ВЫКЛ (0)	2. Переведите выключатель в положение ВКЛ (I).
	3. Аппарат был отключен с давлением в системе.	3. Поверните регулятор давления на максимум (+) или сбросьте давление поворотом клапана в положение PRIME.
	4. Нет напряжения в сети.	4. Проверьте напряжение в сети.
	5. Кабель удлинителя поврежден.	5. Замените кабель.
	5. Кабель удлинителя поврежден.	6. Обратитесь в сервис-центр.
	7. Неисправен электродвигатель.	7. Обратитесь в сервис-центр.
Насос работает, но из дренажной трубки не выходит жидкость даже, когда клапан в положении PRIME..	1. Емкость с краской пуста или краскоприемный шланг не опущен в краску.	1. Пополните контейнер или опустите шланг в краску.
	2. Входной фильтр засорен	2. Очистите.
	3. Краскоприемный шланг слабо прикручен к насосу.	3. Очистите соединение и закрутите плотнее.
	4. Входной клапан залип.	4. Очистите клапан от старой краски. Нажмите на толкатель шара клапана
	5. Выходной клапан залип.	5. Выходной клапан может быть засорен краской. Снимите входной клапан и нажмите на шар в поршне.
	6. Входной клапан поврежден, изношен.	6. Заменить.
	7. Дренажный кран засорен.	7. Очистить или заменить.
Давление в системе есть, но падает при нажатии на курок	1. Сопло изношено.	1. Заменить
	2. Входной фильтр засорен.	2. Очистить.
	3. Фильтр в пистолете засорен..	3. Очистить или заменить
	4. Краска слишком вязкая или имеет крупный пигмент.	4. Разбавить или отфильтровать краску
	5. Входной клапан поврежден.	5. Заменить.
	6. Краскоприемная трубка не притянута	6. Затянуть.
Дренажный кран в положении SPRAY, но жидкость вытекает из дренажной трубки.	1. Клапан засорен или поврежден	1. Заменить или прочистить.
Утечки в пистолете.	1. Изношены или повреждены внутренние части.	1. Заменить.
Утечки в соплодержателе	1. Неправильная установка.	1. Проверить установку сопла и соплодержателя.
	2. Уплотнение повреждено.	2. Заменить.
Из пистолета не выходит краска.	1. Сопло или фильтр засорены.	1. Очистить
	2. Сопло установлено неправильно	2. Установите правильно.
Отпечаток краски искажен.	1. Низкое давление	1. Увеличьте давление.
	2. Фильтр пистолета засорен.	2. Очистить.
	3. Краскоприемный шланг слабо притянут.	3. Притянуть краскоприемный
	4. Сорло изношено.	4. Заменить.
	5. Краска слишком густая	5. Разбавить краску.





Подробности на сайте:

**www.Окраска.РФ
www.ASpro-Rus.RU**

Мы в социальных сетях:

**[www.vk.com/
okraska24](http://www.vk.com/okraska24)**

**[www.facebook.com/
asprorus/](http://www.facebook.com/asprorus/)**

**[www.youtube.com/
user/chembalt](http://www.youtube.com/user/chembalt)**

**[www.instagram.com/
airlesspro/](http://www.instagram.com/airlesspro/)**

**[www.twitter.com/
Okraska24_ru](http://www.twitter.com/Okraska24_ru)**

**[www.plus.google.com/
u/0/+Dino-powerRu](http://www.plus.google.com/u/0/+Dino-powerRu)**

8 (800) 555-09-74

e-mail: info@ASpro-Rus.ru